



BRITAX RÖMER Kindersicherheit GmbH
Blaubeurer Straße 71, 89077 ULM, Germany

SPORT UTILITY STROLLER IRONMAN

SUOMI

Omistajan käyttöohje

**LUE HUOLELLISESTI JA KOKONAAN
NÄMÄ OHJEET!**

**TÄRKEÄÄ - SÄILYTÄ NÄMÄ
OHJEET TULEVIA TARPEITA VARTEN
OHJE**

Ennen kun kokoat tai käytät uusia lastenrattaitasi, luo huolellisesti nämä ohjeet ja käytä niitä, lue myös asiakirjan alussa ja muualla esitetyt varoitukset asianmukaisen asennuksen ja toiminnan varmistamiseksi.

Jos jokin kohta on sinulle epäselvä, ota yhteyttä myyjään tai BRITAXiin ennen lastenrattaiden käyttämistä. Osoitteessa www.bobgear.eu on esitetty myyjäluettelo





VAROITUKSET



- Jos lastenrattaita käyttävät muut henkilöt, jotka eivät tunne niiden toimintoja (kuten esimerkiksi isovanhemmat), näytä heille aina, miten rattaita tulee käyttää.
- Lisävarusteita, joita BOB ei ole hyväksynyt, ei saa käyttää.
- Tämä tuote ei sovi...
 - käytettäväksi vuoteena tai pinnasänkynä. Kantokopat, lastenrattaat ja työntörattaat on tarkoitettu käytettäväksi vain lasten kuljettamiseen.
 - käytettäväksi juoksu- tai luistelurattaina
 - usemman kuin yhden lapsen kuljettamiseen
 - kaupalliseen käyttöön
 - rungoksi muiden valmistajien kantokopille ja turvakaukaloille.
- Tarkasta ennen käyttöä, että lukituslaitteet ovat lukittuna.
- Kun kannat lastenrattaita, varmista, että et vahingossa avaa turvalukkoja.
- Älä koskaan anna lapsen seistä rattaissa. Rattaat voivat kaatua.
- Käytä aina rannehihnaa, jonka avulla voit varmistaa, että lastenrattaat eivät pääse irtautumaan.
- Työntöaisaan kiinnitetyt kantamukset heikentävät lastenrattaiden vakautta.
- Älä kuljeta muita paketteja tai kasseja lastenrattaiden työntöaisalla tai rattaiden rungossa kuin niitä, joita BOB suosittelee.
- Älä laita teräviä esineitä selkänojan säilytystaskuun. Selkänojan säilytystaskussa oleviin teräviin esineisiin nojaaminen voi aiheuttaa lapselle vammoja.
- Kun lähdet liikkeelle tai kuljetat lasta, varmista aina, että lapsen kädet ja jalat eivät voi koskettaa pyöriin.
- Älä kulje rattaiden kanssa portaissa tai kaltevilla alustoilla. Rattaat voivat kaatua.
- Älä käytä lastenrattaita, jos niiden pyörissä on vähän tai ei ollenkaan ilmaa, koska silloin rattaat eivät enää ole hallittavissa.
- Älä koskaan vedä rattaita takaperin ylös portaita. Se voi aiheuttaa pyörien tuentajärjestelmän vahingoittumisen ja vioittaa rattaiden runkoa.
- Ole erittäin varovainen kulkiessasi lastenrattaiden kanssa epätasaisilla ja/tai päällystämättömillä, märillä tai liukkailla alustoilla, koska ne lisäävät vaaroja ja voivat aiheuttaa vakauden menettämisen.
- Älä tee lastenrattaisiin tai sen osiin mitään muutoksia. Muutosten tekeminen aiheuttaa takuun raukeamisen ja voi johtaa vaarallisiin tilanteisiin.
- Suojaa lastenrattaat kuljettaessasi niitä erilaisissa kulkuvälineissä, jotta rattaat ja niiden osat eivät pääse vahingoittumaan. Tarkasta ne huolellisesti mahdollisten vaurioiden varalta kulkuvälineissä kuljetusten jälkeen. Älä käytä lastenrattaita, jos ne ovat vahingoittuneet tai niistä puuttuu osia.
- Älä koskaan taita lastenrattaita kokoon, kun lapsi istuu niissä.
- Onnettomuuksien välttämiseksi pidä lapsi kaukana rattaista, kun taitat tai avaat niitä.
- Käytä aina lukitusmekanismia.
- Pidä aina lasta silmällä.
- Muista aina painaa jarru päälle, kun pysäköit lastenrattaat ja olet laittamassa lasta rattaisiin tai ottamassa häntä pois niistä.
- Kun teet säätöjä, varmista että lapsi ei ylety liikkuviin osiin.
- Suojaa lapsesi voimakkaalta auringonvalolta. Kuomu ei suojaa lasta täydellisesti vaaralliselta UV-säteilyltä.
- Lastenrattaita ei ole varustettu käytettäväksi heikossa valaistuksessa tai pimeässä.
- Pikalukittavien ja -irrotettavien pyörien epäasianmukainen asennus lastenrattaisiin voi aiheuttaa sen, että ne irtaavat liikkeen aikana, ja sen seurauksena menetät rattaiden hallinnan.

VAROITUKSET

- Seisontajarrua ei ole tarkoitettu pysäytysjarruksi. Jarrua ei saa käyttää rattaiden kulun hidastamiseen tai pysäyttämiseen, koska sillä jarruttaminen voi aiheuttaa rattaiden äkillisen pysäyksen ja hallinnan menetyksen.
- Älä pysäköi kalteville alustoille. Seisontajarru on tarkoitettu vain tasaisilla alustoilla pysäköimiseen. Kaltevilla alustoilla pysäköiminen voi aiheuttaa kaatumisen tai rattaiden pois rullautumisen.
- Tarkasta ennen käyttöä, että kantokoppa tai istuinosa tai auton turvakaukalot ovat oikein kiinnitettyinä.
- Säädä aina valjaat, kun muutat lapsesi istuma-asentoa.
- Kun istuin on täysin taaksepäin kallistettuna, taaksepäin kippautumisen vaara on suurempi.
- Älä ylitä selkänojan taskun 1 kg:n maksimipainorajaa.
- Älä ylitä tavarakorin 4 kg:n maksimipainorajaa.
- Älä anna lapsesi leikkiä tällä tuotteella.
- Istuinosa ei sovi alle 6 kuukauden ikäisille lapsille.

Käyttötavat

BOB UTILITY SPORT IRONMAN on hyväksytty käytettäväksi kolmella eri tavalla:

- työntörattaina
- runkona turvakaukaloille
- kantokoppien ja lisäosien runkona

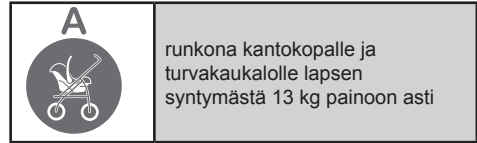

Lastenrattaita voi käyttää runkona kaikille Britax/Römer kantokopille ja turvakaukaloille, jotka on varustettu "A-tyyppin" sovittimilla. Turvakaukalon saa kiinnittää rattaiden runkoon vain selkä menosuuntaa.

Kun käytät lastenrattaita kantokopan tai turvakaukalon runkona, noudata kantokoppasi tai turvakaukalosi ohjeita.

"Kantokahvat on irrotettava käytön ajaksi."

Kun lastenrattaita käytetään kantokopan tai turvakaukalon runkona, ne eivät yhdessä korvaa pinnasänkyä tai vuodetta. Kun lapsi nukkuu, hänet on siirrettävä sopiviin lastenvaunuihin, pinnasänkyyn tai tavalliseen vuoteeseen.

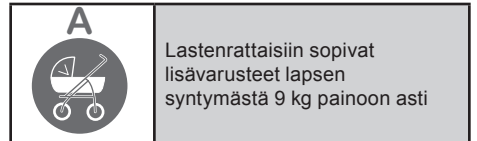

Lastenrattaita voi käyttää runkona kaikille Britax kantokopille ja turvakaukaloille, jotka on merkitty symbolilla "A-tyyppi".

Kun käytät lastenrattaita lisävarusteilla, noudatalisävarusteidemme ohjeita. Lastenrattaiden lisävarusteen saa kiinnittää rattaiden runkoon vain selkä menosuuntaa.

Nämä lastenrattaat (kantokopan tai turvakaukalon runkona) on kehitetty ja valmistettu standardien EN1888:2012 ja EN1466:2007 mukaisesti.

SISÄLLYSLUETTELO

VAROITUKSET	Sivu 123
SISÄLLYSLUETTELO	Sivu 124
LASTENRATAIDEN RAKENNE	Sivu 126
IKÄSUOSITUKSET	Sivu 127
LASTENRATAIDEN KOKOAMINEN	Sivu 127
Lastenrattaiden pakkauksesta purkaminen	Sivu 127
Pyörät	Sivu 127
Pikalukituksen säätö	Sivu 128
Takapyörien asennus	Sivu 128
Takapyörien irrottaminen	Sivu 130
Etupyörä, toissijainen tuenta tuentamekanismi	Sivu 130
Etupyörän asennus	Sivu 131
Etupyörän irrottaminen	Sivu 132
Käsijarru	Sivu 133
Lastenrattaiden avaaminen	Sivu 134
Lastenrattaiden taittaminen	Sivu 134
LASTENRATAIDEN KÄYTTÖ kuntoilussa/maastossassa	Sivu 135
LASTENRATAIDEN SÄÄDÖT	Sivu 135
Rengaspaineen tarkastaminen	Sivu 135
Suuntatarkkuuden säätö	Sivu 136
Etupyörän hienosäätö	Sivu 137
Vaimennusasetusten valinta	Sivu 137
Seisontajarrun asetus	Sivu 138
Lapsen turvaljaat	Sivu 138
Rannehinnan kiinnitys	Sivu 139
Istuimen kallistaminen	Sivu 140
Kuomun asento	Sivu 140
Lisävarusteiden sovitin	Sivu 141
TRAVEL SYSTEM -SOVITIN	Sivu 141
SADE- JA TUULISUOJA	Sivu 142
HOITO JA HUOLTO	Sivu 143
VARASTOINTI	Sivu 143
TAVARAN SÄILYTYSTILAT	Sivu 143
RUSTEET	Sivu 143
VALMISTAJAN TAKUU	Sivu 144

LASTENRATTAIDEN RAKENNE

SPORT UTILITY STROLLER, IRONMAN

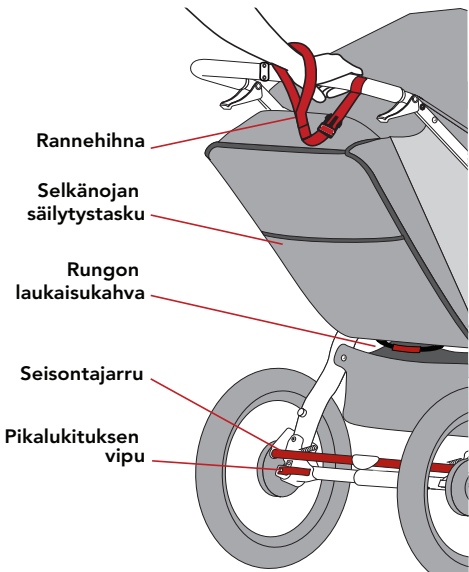
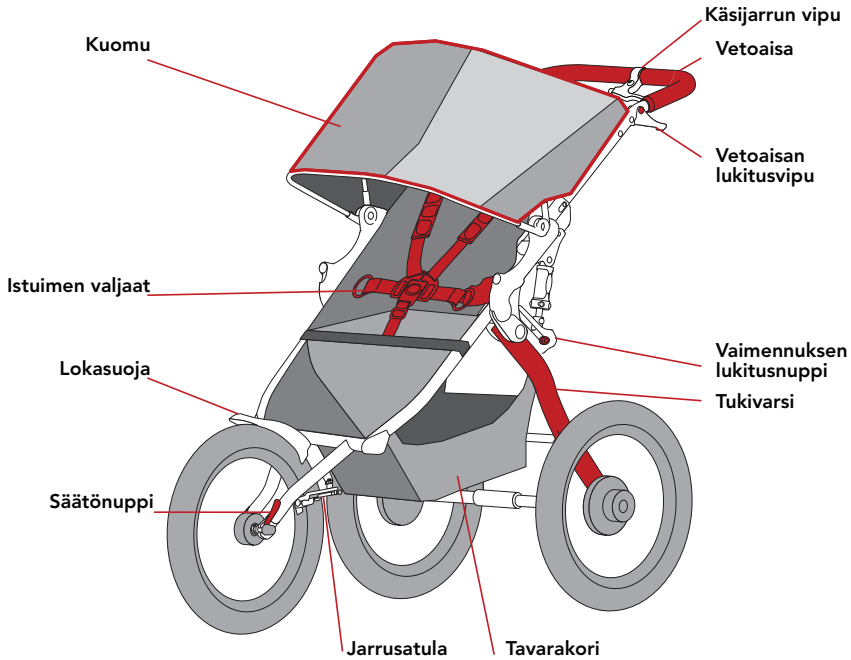

ONNITTELUKSI

Onnittelemme sinua BOB® Sport Utility Stroller tai IRONMAN® Stroller tuotteen hankinnan johdosta.

Vieraile säännöllisesti Internet-sivuillamme www.bobgear.eu, kun haluat tämän käyttöohjeen päivitykset, takuutiedot ja muut ajantasaiset tuotetiedotteet. Voit koska tahansa vierailla Internet-sivuillamme ennen kun teet hyväksytyjä muutoksia lastenrattaisiin tai asennat niihin hyväksytyjä lisävarusteita.

IKÄSUOSITUKSET

Lapsesi pitää olla vähintään 6 kuukauden ikäinen ennen kun häntä voi kuljettaa BOB® lastenrattaissa ilman BOB auton turvakaukalon sovitinta ja vastavaa auton turvakaukaloa. Ota huomioon, että lapset, jotka eivät vielä kykene kannattelemaan päätään, tarvitsevat erillisen pää- ja niskatuen, jotta heitä voi kuljettaa turvallisesti ja mukavasti. Lasten pitää olla vähintään 9 kuukauden ikäisiä ennen kun heitä voi kuljettaa kuntoilussa/maastossassa käytettävissä lastenrattaissa. Nämä lasten työntöratat on suunniteltu yli 3 vuoden ikäisille lapsille 17 kg:n enimmäispainolla.

Vastasyntyneitä voi kuljettaa lastenrattailla, kun niissä on BOB vauvojen turvakaukalon sovitin ja vastaava turvakaukalo. Lapset kehittyvät eri nopeudella. Neuvottele lastenlääkärin kanssa ennen ensimmäistä käyttöä lastenrattaiden soveltuvuudesta lapsellesi.

Tutustu alla olevaan taulukkoon, jossa on esitetty ikä-/käyttösuositukset:

SUOSITELTAVA KÄYTTÖ	IKÄ
Vauvojen auton turvakaukalon sovitin (vain kävely)	0 - 3 vuotta tai kunnes lapsi saavuttaa 13 kg:n enimmäispainon.
Vain kävely	6 kuukautta - 3 vuotta tai paino 17 kg
Kuntoilussa/maastossa	9 kuukautta - 3 vuotta tai paino 17 kg

Kun käytät lastenrattaita kuntoilu-/kuntoilussa/maastossasäädöllä, noudata kappaletta LASTERATTAIDEN KÄYTTÖ kuntoilussa/kuntoilussa/maastossassa.

LASTENRATTAIDEN KOKOAMINEN

LASTENRATTAIDEN PAKKAUKSESTA PURKAMINEN

Pura lastenrattaat ja pyörät pakkauksista. Etupyörä on pakattu taitettujen



lastenrattaiden sisään.

VAROITUS

Poista kaikki pakkausmateriaalit kuristumis- ja tukehtumisvaaran välttämiseksi.

LOKASUOJAN ASENNUS

Ennen kuin asennat etupyörän, sinun pitää kiinnittää lokasuoja.

1. Kiinnitysruuvien irrottaminen

Kaksi kiinnitysruuvia on jo asennettuna lastenrattaiden rungossa. Irrota kaksi lokasuojan kiinnitysruuvia.

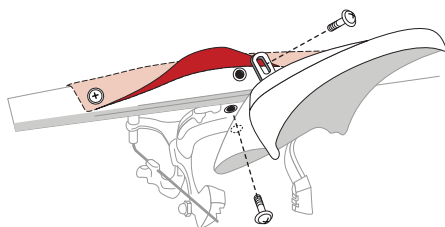

HUOMAUTUS: Joudut ehkä irrottamaan kankaan kiinnitysruuvien (oikea tai vasen), jotta pääset paremmin käsiksi poikkiputken asennusreikään.

2. Lokasuojan ja poikkiputken reikien kohdistaminen

Kohdista lokasuojan kiinnikkeen aukko poikkiputken keskellä olevaan kierereikään ja asenna ruuvi.

3. Lokasuojan ja jarrun kohdistaminen

Asennusaukko Kohdista muovisen lokasuojan aukko jarrun asennuslevyn aukkoon ja asenna ruuvi.

4. Ruuvien kiristäminen

Keskitä lokasuoja lastenrattaissa ja kiristä ruuvit. Asenna paikalleen kaikki avatut kankaan lisäruuvit ja kiristä ne.

PYÖRÄT

Ennen kun alat asentaa pyöriä, lue huolellisesti kaikki varoitukset ja ohjeet.

! VAROITUS

Jos lastenrattaiden pyörien pika-kiinnitysmekanismi on virheellisesti säädetty, pyörät tärisevät, vaappuvat tai irtoavat rattaista käytön aikana.

Sen vuoksi on erittäin tärkeää, että:

- pyydät myyjää neuvomaan pyörien turvallisen asennuksen ja irrottamisen asianmukaisen tekniikan
- osaat oikean menetelmän ja käytät sitä pyörän turvallisessa kiinnittämisessä rattaisiin pikalukitusmekanismin avulla.
- tarkastat, että pyörät ovat varmasti kiinnitettyinä aina, kun otat lastenrattaat käyttöön

Pyörien pikalukitusmekanismi on nokkapyörälaite, joka antaa tarvittavan kiinnitysvoiman lastenrattaiden pyörien turvalliseen kiinnitykseen. Jotta pyörät ovat turvallisesti kiinnitettyinä rattaisiin, on välttämätöntä, että ymmärrät, miten pikalukitusmekanismi toimii, miten voit käyttää ja säätää sen oikein, ja kuinka paljon voimaa tarvitaan pyörien turvallisen kiinnityksen varmistamiseen.

! VAROITUS

Pikalukitusmekanismi on nokkapyörälaite ja sitä pitää käyttää oikein, jotta saadaan välttämätön kiinnitysvoima pyörän turvalliseen kiinnitykseen. Se ei ole siipimutterimekanismi, eikä vipuvarren kääntö pitäen kiinni kiristyksen säätönupista anna vaadittua voimaa pyörän turvalliseen kiinnitykseen haarukkapäihin.

PIKALUKITUKSEN SÄÄTÖ

Takapyörät kiinnittyvät asianmukaisesti paikoilleen voimalla, joka muodostuu, kun pikalukituksen vipu käännetään kiinni ja nokkamekanismi

kiristää akselin haarukkapäätä vasten varmistaen, että se pysyy paikoillaan..

Etupyörä on kunnolla kiinnitetty paikalleen voimalla, joka muodostuu, kun pikalukituksen vipu käännetään kiinni ja nokkamekanismi kiristää vivun kotelon yhtä haarukkapäätä vasten ja säätömutterin toista haarukkapäätä vasten lukiten pyörän keskiön haarukkapäiden väliin.

Kiristyksen säätömutteri asettaa kiristysvoiman määrän. Kääntämällä kiristyksen säätömutteria myötäpäivään ja estämällä samanaikaisesti pikalukituksen vipua kääntymästä lisätään kiristysvoiman määrää. Vaihtoehtoisesti kääntämällä kiristyksen säätömutteria vastapäivään ja estämällä samanaikaisesti pikalukituksen vipua kääntymästä vähennetään kiristysvoiman määrää. Kiristyksen säätömutteria tarvitsee säätää vain hieman oikean kiristysvoiman aikaansaamiseksi, vähemmän kuin puoli kierrosta voi tehdä eron turvallisen ja ei-turvallisen kiristyksen välille.

TAKAPYÖRIEN ASENNUS

1. Seisontajarrun lukituksen avaaminen

Ennen kun asennat takapyörät, nosta seisontajarru avattuun asentoon.

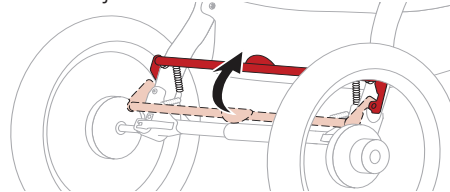

2. Pikalukituksen vivun kääntäminen

Käännä pikalukituksen vipua siten, että se kääntyy pois haarukkapäädästä.

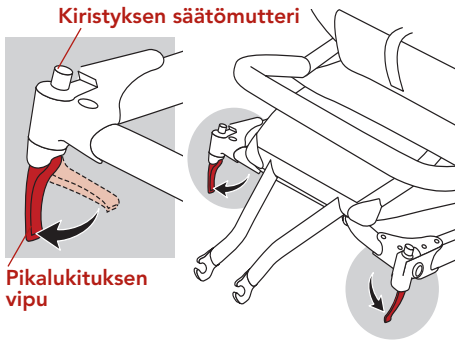

3. Akselitapin sisään työntäminen

Työnnä takapyörien akselitappi takimmaisena haarukkapään reikään. Jos akseli ei liu'u helposti, höllää pikalukituksen kiristuksen säätömutteria käsin. Työnnä akseli niin pitkälle takimmaisena haarukkapäähän, että akselin olake tai lukkorengas koskettaa haarukkapäätä.

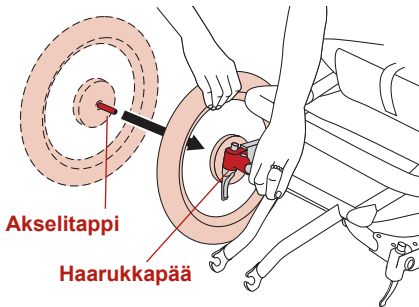

4. Pikalukituksen nokkavivun säätö

Pikalukitusta säätäessäsi pidä pikalukituksen nokkavivua oikealla kädellä TÄYSIN AUKI -asennossa ja kiristä kiristuksen säätömutteria vasemmalla kädellä kunnes se on sormitiukasti haarukkapäätä vasten.

Kiristuksen säätömutteria KIRISTÄESSÄSI käännä sitä myötäpäivään.

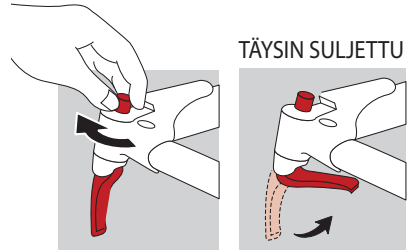

Pikalukituksen kunnollisen lukituksen ja takapyörän varmistamiseksi haarukkapäissä tarkasta, että akseli on työnnetty kokonaan haarukkapäähän. Samalla kun pidät pyörää tässä asennossa, käännä pikalukitus lastenrattaiden suuntaan ja TÄYSIN KIINNI -asentoon.

Kun pikalukitus on kunnolla kiinni, sen kaari on haarukkapäähän kohdalla ja sen kulma on hieman kääntyneenä rattaiden keskusta kohden. Jotta saat aikaan riittävän kiristysvoiman on välttämätöntä, että kierrät sormesi haarukkapään ympärille, kun käännät pikalukituksen vivun kiinni-asentoon. Pikalukituksen sulkemisessa käytettävä voima on oikea, kun kämmeneesi jää selvä jälki puristamisesta.

VAROITUS

Pyörän kiristämiseen tarvitaan huomattavan paljon voimaa. Jo pystyt kokonaan sulkemaan pikalukituksen kiertämättä sormiasi haarukkapään ympärille eikä pikalukituksen vipu jäätä kämmeneesi selvää jälkeä, kiristysvoima ei ole riittävä. Käännä vipu TÄYSIN AUKI -asentoon ja kierrä kiristuksen säätömutteria neljänneskierrasta myötäpäivään ja uusi sulkemisvaiheet.

Jos pikalukitusvipua ei voi kääntää **TÄYSIN KIINNI** -asentoon, käännä vipu **TÄYSIN AUKI** -asentoon ja kierrä kiristyksen säätömutteria neljänneskierrosta vastapäivään. Toista sulkemisvaiheet.

Kiristyksen säätömutterin AVAAMISEKSI kierrä sitä vastapäivään.

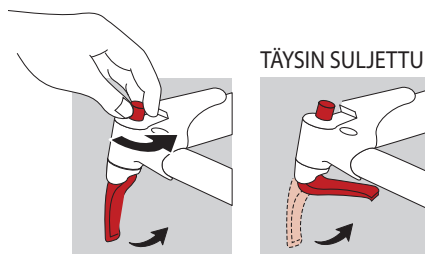

TAKAPYÖRÄN IRROTTAMINEN

1. Seisontajarrun lukituksen avaaminen

Ennen kun asennat takapyörät, paina seisontajarru auki-asentoon.

2. Pikalukituksen vivun avaaminen

Siirrä pyörien pikalukituksen vipu kiinni- tai **TÄYSIN KIINNI** -asennosta **TÄYSIN AUKI** -asentoon.

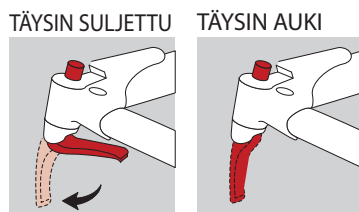

3. Pyörän irrottaminen

Nosta pyörää muutama tuuma maasta ja vedä pyörä irti haarukkapäästä.

ETUPYÖRÄ, TOISSIJAINEN TUENTA

TUENTAMEKANISMI

Lastenrattaiden haarukassa on pyörien toissijainen tuentamekanismi, joka on suunniteltu varmistamaan, että pyörä ei irtoa haarukasta, jos pikalukitus on epäasianmukaisesti säädetty tai kiristetty. Pyörä voi kuitenkin olla irti ja horjuva, vaikka toissijainen tuentamekanismi toimii, jos pikalukitusta ei ole kiristetty ja säädetty kunnolla. Lastenrattaiden toissijainen tuentamekanismi on integroitu ja muotoiltu haarukan päihin.

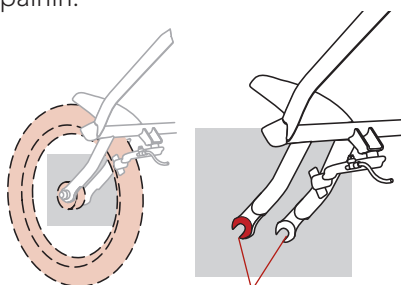

Haarukkapäät

(Toissijainen tuentamekanismi)

VAROITUS

It is critical that you do not remove or disable the secondary retention devices. Toissijaisella tuentamekanismilla varmistetaan tärkeä säätö. Toissijainen tuentamekanismi vähentää pyörän haarukasta irtoamisen vaaraa, jos pikalukitus ei ole säädetty ja kiristetty kunnolla. Toissijaisen tuentamekanismin poistaminen tai ohittaminen mitätöi takuun.

Toissijainen tuentamekanismi ei korvaa pikalukituksen oikeaa säätöä ja kiristämistä. Jos lastenrattaiden pyörien pikalukitusmekanismi on virheellisesti säädetty, pyörät

tärisevät, vaappuvat tai irtoavat rattaista käytön aikana.

Tarkasta määräväleihin rutiininomaisesti, että pyörä on kunnolla kiinni ja kiristetty. Jos pyörä ei ole täysin kiinni kytkettynä ja siirtyy hieman ulospäin, pyörää ei ole kiinnitetty kunnolla.

ETUPYÖRÄN ASENNUS

1. Etupyörän pikalukitusvivun asennus

Poista kiristyksen säätömutteri pikalukituksen karasta ja irrota ensimmäinen jousi. Liuuta pikalukituksen kara etupyörän akselin läpi, sijoita jousi paikalleen karaan, pienempi puoli akselin suuntaan, ja kierrä kireyden säätömutteri takaisin paikalleen.

Kiristyksen säätömutteri

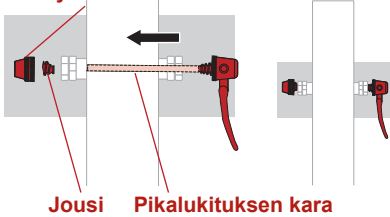

HUOMAUTUS: Etupyörän asentamiseksi pitää avata jarrun pikalukitus liikkumavaran saamiseksi pyörälle/renkaalle jarrun kitkapalojen ohittamiseen.

2. Jarrun pikalukituksen avaaminen

Avaa jarrun pikalukitus kiertämällä jarrun pikalukitusvipua myötäpäivään.

Jarrun pikalukitus

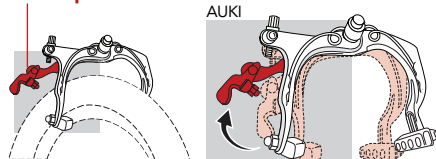

3. Etupyörän pikalukitusvivun kääntäminen

Käännä pikalukituksen vipua siten, että se kääntyy pois pyörästä. Tällöin se on TÄYSIN AUKI -asennossa.

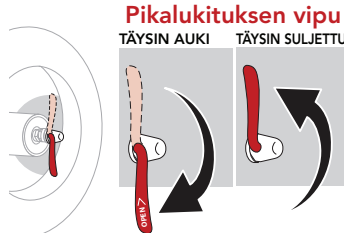

4. Etupyörän asentaminen

Ole rattaiden etupuolella ja sijoita pyörä haarukkapäiden väliin siten, että akseli kiinnittyy lujasti haarukkapäiden hahlojen yläosaan.

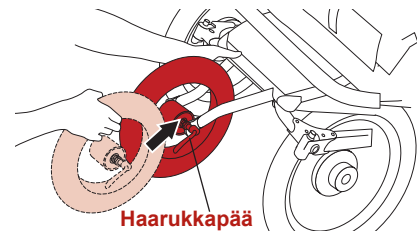

5. Pikalukituksen vivun säätö

Pikalukitusta säätäessäsi pidä oikealla kädellä kuvan mukaisesti pikalukituksen nokkavipua TÄYSIN AUKI -asennossa. Kiristä vasemmalla kädellä kiristyksen säätömutteria, kunnes se on sormitiukasti haarukkapäitä vasten.

Kiristyksen säätömutteri

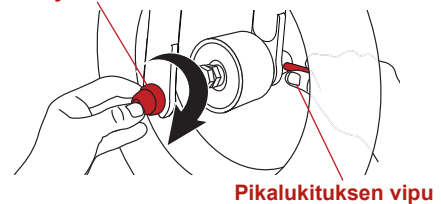

6. Käännä pikalukituksen vipu kiinni-asentoon

Pikalukituksen kunnollisen lukituksen ja etupyörän varmistamiseksi haarukkapäissä tarkasta, että akseli on kiinni

molempien puolien haarukkapäissä ja pyörä on keskitetysti vasemmalta ja oikealta.

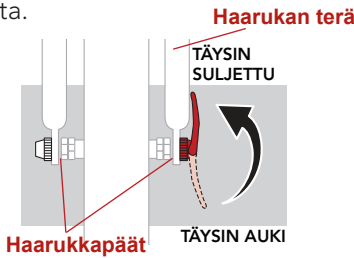

Pidä pyörää tässä asennossa ja käännä pikalukitusta ylöspäin kunnes se on TÄYSIN KIINNI -asennossa. Kun pikalukitus on kunnolla kiinni, sen kaari osoittaa pyörää kohden ja se on samansuuntaisesti haarukan kanssa. Riittävän kiristysvoiman aikaansaamiseksi on välttämätöntä, että kierrät sormesi haarukan ympärille, kun käännät pikalukituksen vivun kiinni-asentoon. Pikalukituksen sulkemisessa käytettävä voima on oikea, kun kämmeneesi jää selvä jälki puristamisesta.

VAROITUS

Pyörän kiristämiseen tarvitaan huomattavan paljon voimaa. Jo pystyt kokonaan sulkemaan pikalukituksen kiertämättä sormiasi haarukan ympärille eikä haarukka ja pikalukituksen vipu jätä kämmeneesi selvää jälkeä, kiristysvoima ei ole riittävä. Käännä vipu TÄYSIN AUKI -asentoon ja kierrä kiristyksen säätömutteria neljänneskierrosta myötäpäivään ja uusi sulkemisvaiheet.

Jos pikalukitusvipua ei voi käänntää TÄYSIN KIINNI -asentoon, käännä vipu TÄYSIN AUKI -asentoon ja kierrä kiristyksen säätömutteria neljänneskierrosta vastapäivään. Toista sulkemisvaiheet.

7. Jarrun pikalukituksen sulkeminen

Kun olet asentanut etupyörän, jarrun pikalukitus pitää asettaa kiinni asentoon. Sulje jarrun pikalukitusvipu puristamalla toisella kädellä jarrupaloja pyörää vasten, kierrä sen jälkeen toisella kädellä jarrun pikalukitusvipua vastapäivään, kunnes se osoittaa alaspäin.

Jarrun pikalukitus

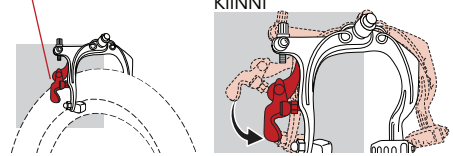

ETUPYÖRÄN IRROTTAMINEN

1. Jarrun pikalukituksen avaaminen
Katso kappale Etupyörän asennus.

2. Pikalukituksen vivun avaaminen
Siirrä pyörien pikalukituksen vipu kiinni- tai TÄYSIN KIINNI -asennosta TÄYSIN AUKI -asentoon. Etuhaarukkaan on integroitu toissijainen tuentajärjestelmä, jonka vuoksi kiristyksen säätömutteria pitää löysätä riittävästi pyörän irrottamiseksi.

3. Etupyörän irrottaminen

Nosta etupyörää joitakin senttimetrejä maanpinnan yläpuolella ja tartu pyörän yläreunaan kämmenelläsi ja vedä se ulos haarukasta.

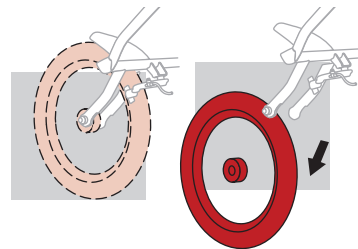

KÄSIJARRU

Käsijarrua voidaan käyttää lastenrattaiden hidastamiseen tai pysäyttämiseen. Käsijarru ei ole seisontajarru.

HUOMAUTUS: Jotta käsijarru toimii moitteettomasti, on tärkeää, että se säädetään oikein. Purista jarruvipua ja varmista, että jarrupalat koskettavat vanteetta. Tarkista, että jarrujen pikalukitusvipu on kiinni-asennossa. Katso kappale Etupyörän asennus.

Käsijarrujärjestelmä on varustettu kahdella kiristimellä. Jos et tiedä, miten kiristimiä käytetään, ota yhteyttä BOB asiakaspalveluun tai kysy paikalliselta myyjältä neuvoja.

1. Jarrupalojen kohdistaminen

Jos jarrut eivät ole oikein kohdistetut, käytä 10 mm avainta jarrupalan mutterin löysäämisessä, liuuta palat oikeaan asentoon ja kiristä pitävästi.

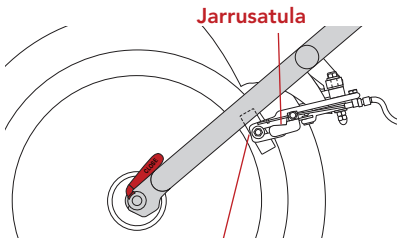

Jarrupala kohdistettuna pyörän vanteeseen

2. Jarrukaapelin kireyden säätö

Kaapelin kireys on esisäädetty tehtaalla, mutta jarrukaapeli pitää säätää ajoittain (koska kaapeli venyy hieman ja musta kaapelisuojaus kutistuu ajan myötä).

Kaapelin kiristämiseksi jarrujärjestelmässä on kaksi kiristintä, toinen käsijarrun vivussa ja toinen jarrusatulassa. Kaapelin kiristämiseksi pitää joko toinen tai molemmat kiristimet säätää.

KÄSIJARRU

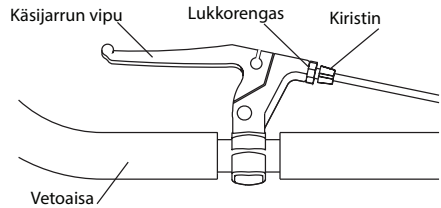

PYÖRÄJARRU

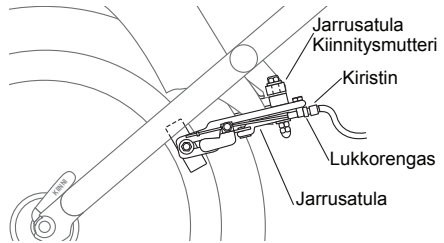

Kaapelin kiristämiseksi avaa lukkorengasta ja käännä kiristintä vastapäivään. Varmista kiristimen uusi asento kiristämällä lukkorengas jarrusatulaa tai jarruvipua vasten.

Kaapelin hölläämiseksi käännä kiristintä myötäpäivään ja varmista kiristämällä lukkorengas. Vanteen ja jarrupalojen välillä pitää olla 1 mm välys.

3. Jarrusatulan asennon muuttaminen

Jos väli ei ole sama molemmissa jarrupalloissa, jarrusatulan asentoa on helppo muuttaa rungossa avaamalla satulan kiinnitysmutteri 10 mm avaimella ja säätämällä satulan asento sekä uudelleen kiristämällä mutteri.

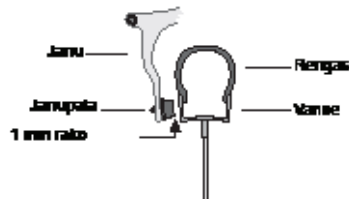

⚠ VAROITUS

Jos et ymmärrä näitä ohjeita, tai sinusta tuntuu, että jarru ei ole oikein säädetty, vie lastenrattaat myyjällesi asianmukaisesti säädettäväksi. Jos jarrupalat ovat kuluneet, hanki myyjältäsi uudet jarrupalat.

LASTENRATAIDEN AVAAMINEN

⚠ VAROITUS

Lastenrattaita taitettaessa ja avattaessa pitää varoa sormien puristumista tai loukkaantumista.

⚠ VAROITUS

Loukkaantumisten välttämiseksi älä koskaan taita tai avaa lastenrattaita, kun muita henkilöitä on aivan lastenrattaiden läheisyydessä.

⚠ VAROITUS

Varmista ennen käyttöä, että kaikki lukituslaitteet ovat kiinni.

1. Nosto Punainen rungon laukaisukahva

Pidä pyörät maassa, kun rattaiden tukivarsi alkaa kääntyä ylös.

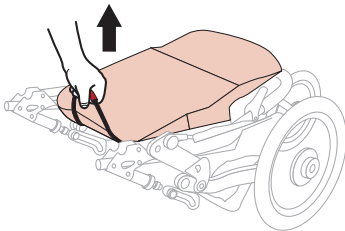

HUOMAUTUS: Lastenrattaiden tukivarsi nousee ylös ja "napsahtaa" auki ja lukittuu.

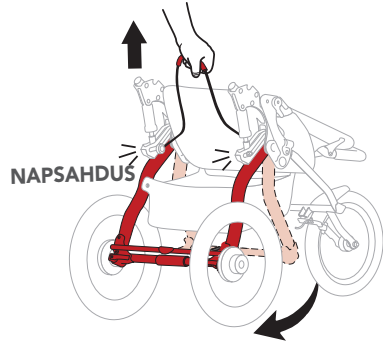

2. Kääntyvä vetoaisa

Nosta vetoaisa ylös ja taaksepäin kunnes se "napsahtaa" lukittuen pystyasentoon.

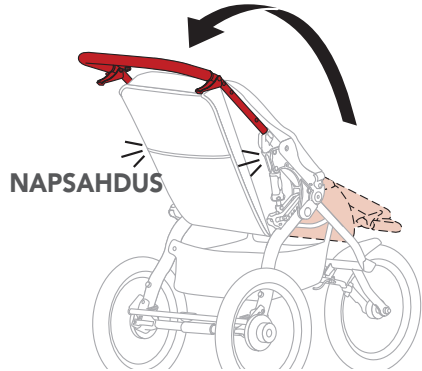

LASTENRATAIDEN TAITTAMINEN

1. Seisontajarrun lukitus

Paina seisontajarru lukittuun asentoon.

2. Ota lapsi pois istuimelta.

3. Lastenrattaiden tyhjentäminen.

Poista kaikki tavarat tavarakorista ja taskuista.

4. Kääntyvä vetoaisa

Paina vetoaisan molempia lukitusvipuja samanaikaisesti. Käännä vetoaisa eteenpäin istuimen suuntaa.

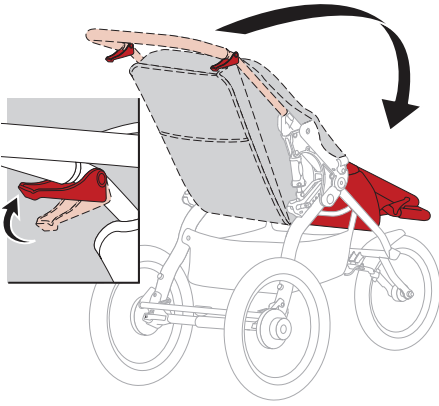

5. Rungon punaisen laukaisukahvan ylösnostaminen

Nosta rungon punainen laukaisukahva ylös lyhyellä, nopealla nykäisyllä. Pidä renkaat maassa, kun lastenrattaat painuvat kokoon etupyörän suuntaa.

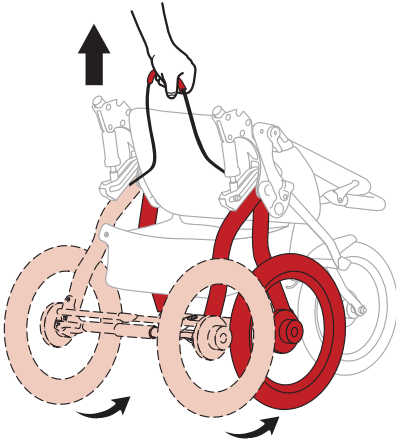

6. Paina lastenrattaat litteäksi

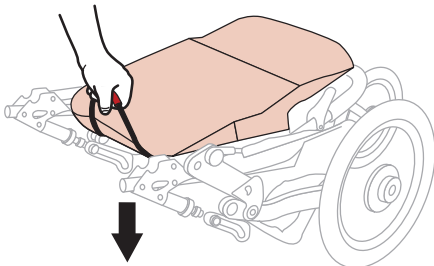

7. Taitettujen lastenrattaiden varmistaminen

Käytä lukkolehkettä lastenrattaiden taitetun asennon varmistamisessa.

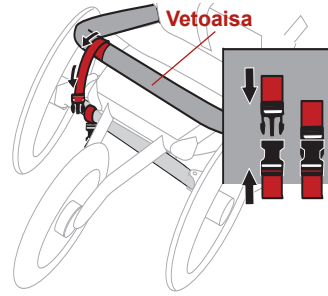

8. Taitettujen rattaiden koon pienentäminen

Irrottamalla etupyörä ja takapyörä saat taitoksen vielä pienemmäksi. Katso takapyörän ja etupyörän irrottamiskuvat.

LASTENRATAIDEN

KÄYTTÖ kuntoilussa/ maastossassa

Varmista, että noudatat alla olevia ohjeita, kun käytät BOB lastenrattaita juostessasi/kuntoillessasi tai maastosäädöllä:

! VAROITUS

Älä koskaan käytä lisäosia kuten turvakaukaloa tai kantokoppaa, kun käytät lastenrattaita kuntoillesasi tai maastossa.

! VAROITUS

Jos lastenrattaita käytetään kuntoilussa/maastossa alle 9 kuukauden ikäisten lasten kanssa, jotka eivät voi istua pystyasennossa ilman tukea, se voi aiheuttaa vakavia terveyshaittoja ja mahdollisesti vaikuttaa lapsen fyysiseen kehitykseen.

! VAROITUS

Kuljeta lastenrattaita maastossa aina siten, että istuin on täysin pystyasennossa. Jos lastenrattaita kuljetetaan maastossa istuimen ollessa kallistettuna, voi rattaiden vakauden menetyksen myötä tapahtua onnettomuuksia.

LASTENRATAIDEN SÄÄDÖT

RENGASPAINEN TARKASTAMINEN

Muovirenkaat on suunniteltu enimmäistäyttöpaineelle 30 paunaa per neliötuuma (psi). The maximum inflation pressure is embossed on the

wheel next to the valve stem.

! VAROITUS

Täyttöpaineen lisääminen yli 2 bar paineen vahingoittaa renkaita ja/tai renkaat menettävät sen seurauksena ohjautuvuuden ja aiheuttavat loukkaantumisia.

Alumiinipyörissä renkaiden paine voi olla painettuna renkaaseen. Joka tapauksessa suosittelemme 2 bar painetta mukavaan kuljettamiseen.

! VAROITUS

Rengaspaineen nostaminen yli renkaassa ilmoitetun maksimipaineen voi vahingoittaa pyörän vannetta ja sen seurauksena aiheuttaa ohjauksen menetyksen ja onnettomuuksia.

SUUNTATARKKUUDEN SÄÄTÖ

Jos lastenrattaat vetävät vasemmalle tai oikealle, kun etupyörä on säädetty maatokäyttöön ja rattaita käytetään kuntoilussa/maastossassa, säädä suuntatarkkuus alla selitettyjen kohtien mukaisesti.

VAROITUS

Älä testaa rattaiden kulkua lapsen tai minkään muunkaan matkustajan kanssa.

1. Lastenrattaiden tyhjentäminen

Poista kaikki tavarat tavarakorista ja taskuista.

2. Rengaspaineen tarkastus

3. Lastenrattaiden sijoittaminen tasiselle alustalle

Etsi tasainen noin 5 m mittainen alue.

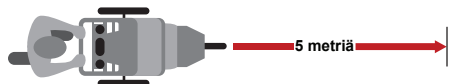

4. Takapyörien akselin säätö

Säädä lastenrattaat siten, että takapyörien akseli on kohtisuorassa suoraan viivaan nähden.

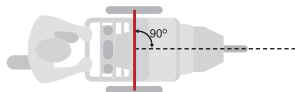

5. Säädön testaus

Työnnä lastenrattaita suoraan eteenpäin ja vapauta nähdäksesi kaartavatko rattaat oikealle tai vasemmalle. Toista työntötesti useaan kertaan.

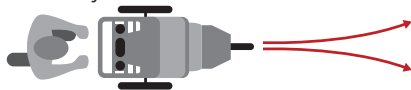

HUOMAUTUS: Jos lastenrattaat jatkuvasti vetävät vasemmalle tai oikealle, ohjautuvuus voidaan korjata yksinkertaisesti kääntämällä etupyörän akselia ja/tai suuntaamalla etupyörä uudelleen irrottamalla, kääntämällä ja uudelleen asentamalla se.

6. Etupyörän akselin kiertäminen

Avaa etupyörän pikalukitus ja kierrä akselia 90 astetta haarukassa. Kiristä pikalukitus uudelleen. Katso kappaleet Etupyörän irrottaminen ja Etupyörän asentaminen.

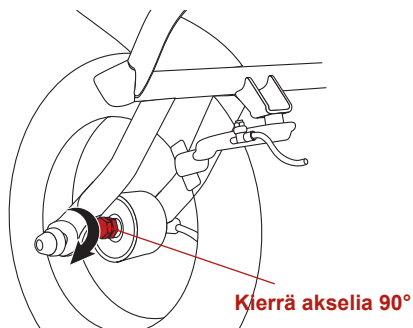

7. Suorita rullaustesti

Jos lastenrattaat yhä edelleen vetävät vasemmalle tai oikealle, kun työnnät niitä suoraan eteenpäin, toimi seuraavalla tavalla.

8. Etupyörän uudelleen suuntaaminen

Avaa etupyörä ja etujarrun pikalukitus. Irrota etupyörä ja käännä se siten, että pikalukitusvipu on vastakkaisella puolella. Asenna etupyörä takaisin paikalleen, varmista pyörän ja jarrun pikalukitusvipu. Katso kappaleet Etupyörän irrottaminen ja Etupyörän asentaminen.

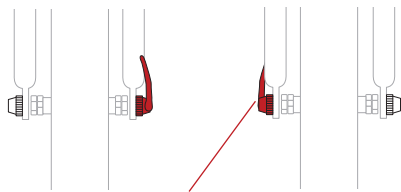

Pyörä käännettynä siten, pikalukitusvipu on vastakkaisella puolella

9. Suorita rullaustesti

Jos lastenrattaat yhä edelleen vetävät vasemmalle tai oikealle, kun työnnät niitä suoraan eteenpäin, suorita hienosäädön toimenpiteet.

HIENOSÄÄTÖ

Lastenrattaiden hienosäädössä pitää käyttää säätönuppeja.

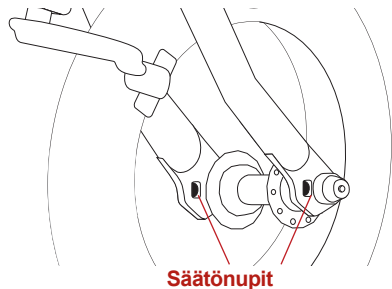

Kun lastenrattaat vetävät OIKEALLE

1. Pikalukitusvipun avaaminen

Avaa pikalukitusvipu. Etupyörää ei tarvitse irrottaa. Katso kappale Etupyörän irrottaminen.

2. OIKEAN säätönupin säätö

Kierrä OIKEAA säätönuppia täysi kierros myötäpäivään ja työnnä samalla pyörän oikeaa puolta eteenpäin ja kiristä sen jälkeen pikalukitus. Katso kappale Etupyörän asennus.

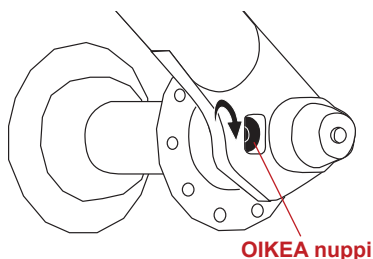

3. Suorita rullaustesti

Toista rullaustesti. Jos lastenrattaat yhä edelleen vetävät oikealle, toista vaiheet 1 ja 2.

Kun lastenrattaat vetävät VASEMMALLE

1. Pikalukitusvipun avaaminen

Avaa pikalukitusvipu. Etupyörää ei tarvitse irrottaa. Katso kappale Etupyörän irrottaminen.

2. VASEMMAN nupin säätäminen

Kierrä vasenta nuppia täysi kierros myötäpäivään ja työnnä tällöin pyörän vasenta puolta eteenpäin. Kiristä pikalukitus uudelleen. Katso kappale Etupyörän asennus.

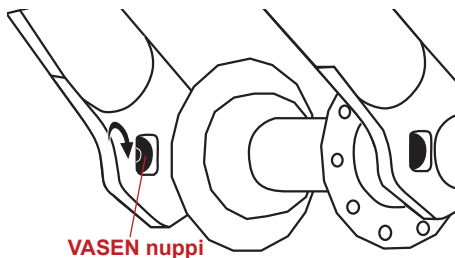

3. Suorita rullaustesti uudelleen

Jos lastenrattaat yhä edelleen vetävät vasemmalle, toista vaiheet 1 ja 2.

VAIMENNUSASETUSTEN VALINTA

1. Ota lapsi pois istuimelta.

2. Aseta vaimentimen asetin oikeaan asentoon 2

Paina vaimentimen lukitusnuppia ja vedä samanaikaisesti lastenrattaiden taustan suuntaan liu'uttaen nuppi asentoon 2. Nuppi "napsahtaa" paikalleen, kun se on oikeassa asennossa.

TOISTA sama toisella puolella.

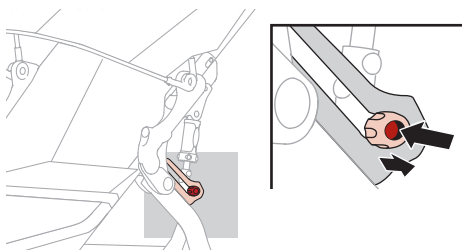

Asento 1: PEHMEÄMPI

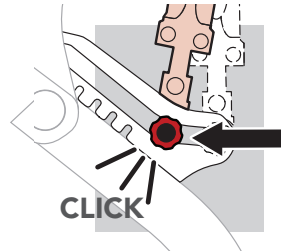

Asento 2: KOVEMPI

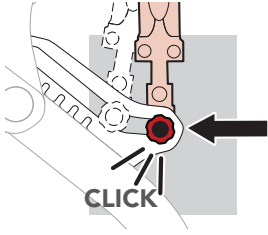

HUOMAUTUS: Aina kun lastenrattaat ovat taitettuna, vaimentimien oletus-asento on PEHMEÄ.

SEISONTAJARRUN ASETUS

Seisontajarru estää lastenrattaiden liikkumisen, kun lapsi sijoitetaan niihin tai otetaan pois niistä. Seisontajarrua ei ole suunniteltu pysäytysjarruksi.

⚠ VAROITUS

Seisontajarrua ei ole suunniteltu pysäytysjarruksi. Jarrua ei saa käyttää rattaiden kulun hidastamiseen tai pysäyttämiseen, koska sillä jarruttaminen voi aiheuttaa lastenrattaiden äkillisen pysäyksen ja hallinnan menetyksen.

⚠ VAROITUS

Älä pysäköi kalteville alustoille. Seisontajarru on tarkoitettu vain tasaisilla alustoilla pysäköimiseen. Kaltevilla alustoilla pysäköiminen voi aiheuttaa kaatumisen tai rattaiden pois rullautumisen.

Seisontajarrun kytkemiseksi paina jarru jalallasi lukittuun asentoon punaisen jalkapolkimen avulla – varmista, että lukitustappi kiinnittyy kokonaan lukituslaattaan.

LUKITTU ASENTO

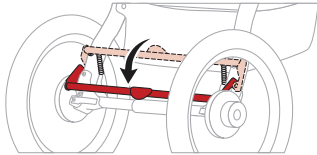

Jarrun kunnollisen lukituksen varmistamiseksi, kokeile liikuttaa lastenrat-

taita ennen jarrun päälle painamista ja sen jälkeen. Jos lastenrattaat eivät liiku, jarru on lukittu kunnolla.

Seisontajarrun vapauttamiseksi nosta punaista jalkapoljinta jalallasi kunnes jarrutanko nousee täysin lukitsemattomaan asentoon.

LUKITSEMATON ASENTO

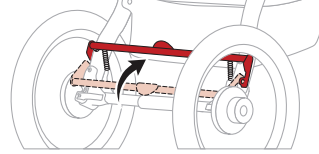

LAPSEN TURVAVALJAAT

⚠ VAROITUS

Nämä lastenrattaat on tarkoitettu yli 6 kuukauden ja enintään 17 kg painoisille lapsille. Lapsen enimmäispituus saa olla 112 cm. Älä ylitä enimmäispainoa tai enimmäispituutta, koska tällöin lastenrattaat eivät ole enää vakaat.

⚠ VAROITUS

Estä putoamisen tai ulosliukumisen aiheuttamat vakavat onnettomuudet. Käytä aina valjaita.

⚠ VAROITUS

Käytä aina valjaiden kanssa haarahihnaa.

⚠ VAROITUS

Älä koskaan jätä lasta valvomatta lastenrattaisiin, olipa seisontajarru sitten päällekytkettynä tai ei.

1. Seisontajarrun päälle kytkeminen

Paina seisontajarru alas lukittuun asentoon.

HUOMAUTUS: Takapyörät eivät saa pyöriä, kun seisontajarru on päällekytkettynä.

2. Lapsen sijoittaminen istuimelle

Sijoita molemmat olkahihnat hartioiden päälle. Sijoita haarahihna jalkojen väliin.

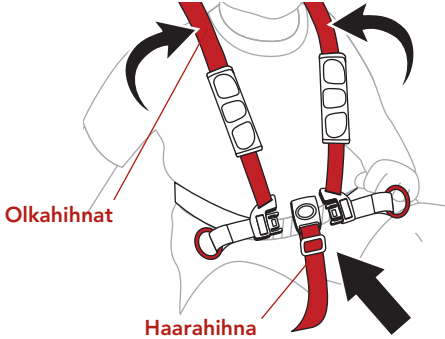

3. Olkahihnojen kiristäminen

Työnnä molempien olkahihnojen lukituskappaleet haarahihnan lukkoon.

HUOMAUTUS: Haarahihna pitää säätää siten, että se on mukavasti.

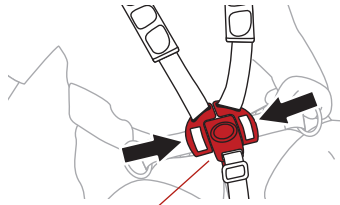

Haarahihnan lukko

4. Olkahihnojen korkeuden säätö

Säädä olkahihnat siten, että ne ulottuvat aivan lapsen hartioiden korkeudelle.

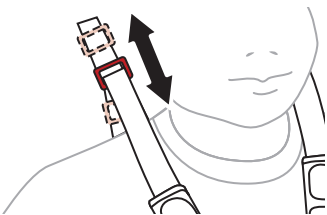

5. Olkahihnojen säätö

Avaa Velcro-tarrat. Siirrä solki ylös tai alas ja säädä hihnat. Valjaiden pitää istua hyvin ja olla mukavat.

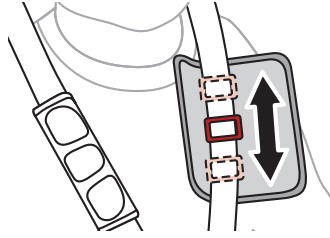

6. Vyötäröihnan kiristäminen

Säädä vyötäröihna siten, että se istuu hyvin ja on mukava.

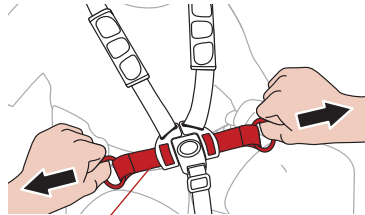

Vyötäröihna

RANNEHIHINAN KIIINNITYS

Rannehihna on suunniteltu sitä varten, että sen avulla estetään lastenrattaiden rullautuminen pois, kun päästät otteesi lastenrattaista. Kun käytät lastenrattaita, varmista, että rannehihna on tukevasti ranteesi ympärillä.

VAROITUS

Rannehihnan kiinnittämättä jättäminen voi aiheuttaa vaurioita ja onnettomuuksia.

Rannehihnan varmistaminen

Pujota lenkki pitävästi ranteeseesi.

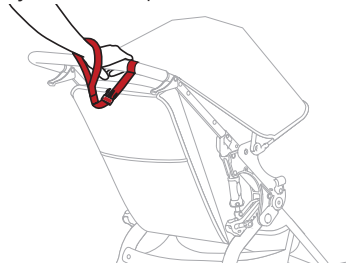

ISTUIMEN KALLISTAMINEN

VAROITUS

Kytke seisontajarru päälle ennen kun teet mitään istuimen säätöjä. Pidä lujasti kiinni selkänojasta, kun säädät lastenrattaiden istuimen.

1. Istuimen kallistaminen

Vedä kallistuksen lukituksesta lukitus-
hihnojen vapauttamiseksi.

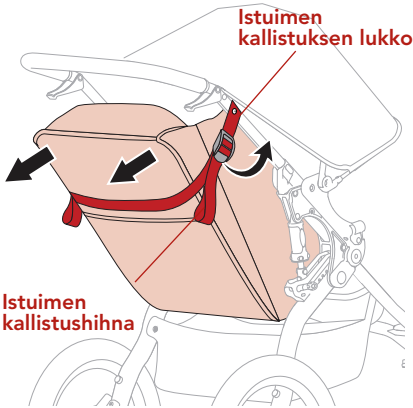

2. Pystyasentoon palauttaminen

Istuimen nostamiseksi nosta istuinta yhdellä kädellä ja vedä toisella kädellä kallistushihnasta.

TOISTA sama toisella puolella.

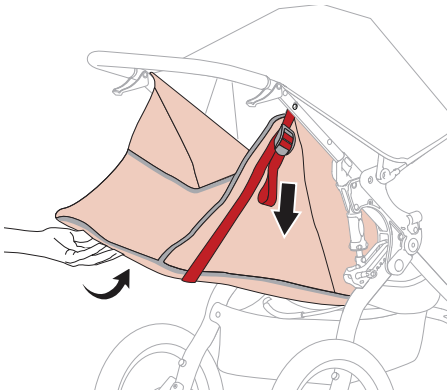

VAROITUS

Kun istuin on täysin taaksepäin kallistettuna, taaksepäin kippautumisen vaara on suurempi. Se voi aiheuttaa onnettomuuden tai loukkaantumisen, kun lapsi törmää maahan ennen vetoaisaa.

VAROITUS

Kuljeta lastenrattaita kuntoilussa/maastossassa aina siten, että istuin on täysin pystyasennossa. Jos lastenrattaita kuljetetaan kuntoilussa/maastossassa istuimen ollessa kallistettuna, voi rattaiden vakauden menetyksen myötä tapahtua onnettomuuksia.

KUOMUN ASENTO

1. Kuomun nostaminen

Käännä kuomu pois vetoaisasta varjostamista varten.

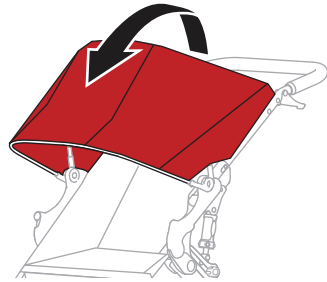

2. Kuomun pois siirtäminen

Työnnä kuomu vetoaisan suuntaan.

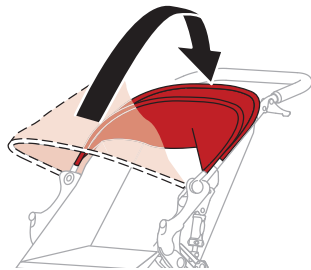

LISÄVARUSTEIDEN SOVITIN

BOB lastenrattaat on varustettu lisävarusteiden sovittimella, joka helpottaa BOB lastenrattaiden lisävarusteiden kuten tarjottimen tai vauvan turvakaukalon sovittimen kiinnittämistä.

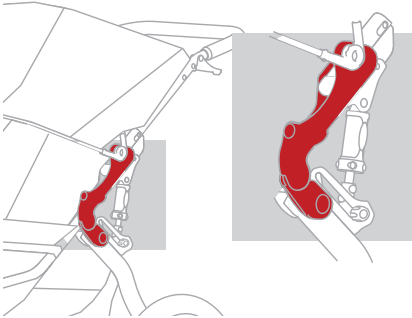

BOB lisävarusteiden kiinnittäminen on yksinkertaista ja helppoa painikkeella, lukolla ja vapauttimella. Lisävarusteiden sovitin mahdollistaa myös monien lisävarusteiden jämissen lastenrattaisiin, kun ne taitetaan. Katso tämän käsikirjan lastenrattaiden lisävarusteita käsittelevä kapale, niin löydät lisätietoja saatavilla olevista lisävarusteista.

TRAVEL SYSTEM - SOVITIN

VAUVAN TURVAKAUKALON SOVITIN

BOB vauvan turvakaukalon sovittimella voit helposti kiinnittää johtavien valmistajien turvakaukalomallit BOB lastenrattaisiin käyttämällä BOB lisävarustesovittinta.

Travel system -sovittimen asennus:

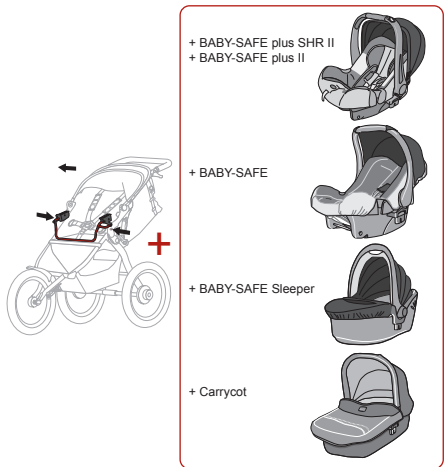
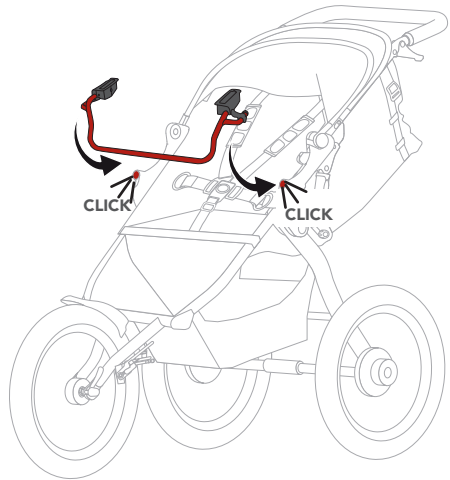

Travel system -sovittimen irrotus:

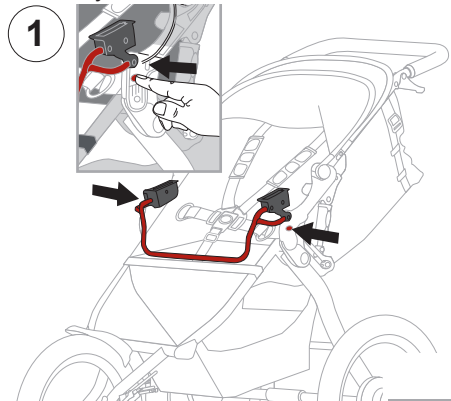

2

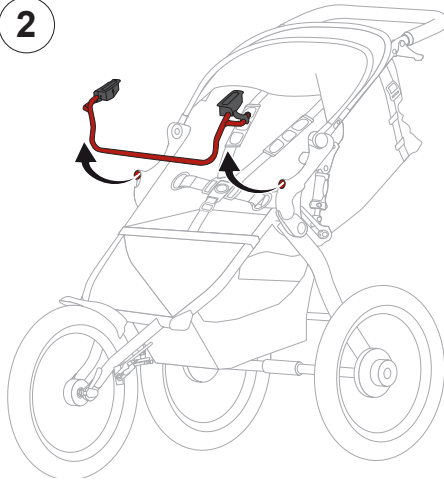

SADE- JA TUULISUOJA

Sade- ja tuulisuoja on saatavana lisävarusteena eikä se kuulu pakkaukseen.

VAROITUS

Kun sade- ja tuulisuojaa käytetään, pitää takaläppä kohdistaa asianmukaisesti kunnollisen ilmanvaihdon varmistamiseksi lapselle.

1. Istuimen asennon säätö

Vedä kallistuksen lukitshihnoista istuimen nostamiseksi pystyasentoon.

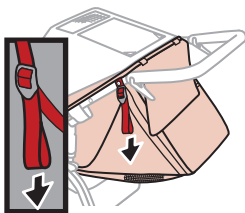

2. Ikkunapäällisen pois siirtäminen

Pakkaa ikkunapäällinen taskuun jotta saat esille kuomun hihnat.

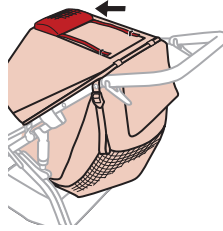

3. Kuomun hihnojen vetäminen

Vedä kuomun hihnoista ja varmista Velcro-tarrat kuomun takana.

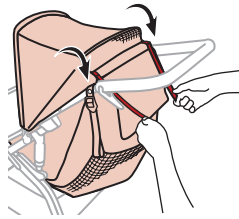

4. Kuomun siirtäminen

Sijoita kuomun takaosa vetoaisaa vasten ja vedä kuomun läppä ylös ja kuomun ylitse, kiinnitä Velcro tarrat. Tarkasta avautuminen rattaiden takaa varmistaaksesi, että istuimen yläosan ja kuomun välillä on vapaa tila.

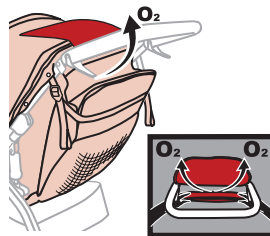

Kun olet asentanut sade- ja tuulisuojan, varmista, että sade- ja tuulisuojan ilmanvaihtoaukot kohdistuvat istuimen takaosan päällä olevaan tilaan ja muut aukot eivät ole tukittuna.

HOITO JA HUOLTO

VAROITUS

Tarkasta rengaspaineet ennen jokaista käyttöä.

PUHDISTUS

Kangas on käsitelty likaa hylkiväksi, mikä helpottaa puhdistamista. Käytä puhdistuksessa sientä ja mieto saippuaa sekä lämmintä vettä (enimmäislämpötila 100 F astetta / 38 C astetta). Huuhtelee perusteellisesti kaiken saippuan poistamiseksi ja kuivaa sen jälkeen ilmassa. Älä käytä voimakkaita puhdistusaineita.

SÄÄNNÖLLISET TARKASTUKSET

Suosittellemme, että tarkastat lastenrattaat ennen jokaista käyttöä. Tarkasta rengaspaineet. Tarkasta kaikkien ruuvien, kiinnityspisteiden ja kiinnikkeiden kiristys. Tarkasta kaikki pyörät varmistaaksesi, että ne ovat turvallisesti kiinnitetyt. Tarkasta kankaan kuluneisuus. Suosittelemme, että viet lastenrattaasi valuutetulle BOB myyjälle määräaikaistarkastukseen ja huoltoon.

VARASTOINTI

Lastenrattaat kannattaa varastoida sisätiloissa, kun ne eivät ole käytössä. Siten ne säilyttävät kauniin ulkoasunsa kauemmin. Jatkuva altistuminen auringon ultraviolettisäteilylle voi haalistuttaa ja vahingoittaa kangasta, renkaiden ja muoviosia.

TAVARAN SÄILYTYSTILAT

Lastenrattaat on varustettu kahdella pienellä istuintaskulla lapsellesi, istuimen takataskulla ja lastenrattaiden alla olevalla tavarakorilla.

VAROITUS

Kun istuimen takana olevaan taskuun lisätään painoa, lastenrattaiden ominaispaino muuttuu, se aiheuttaa taaksepäin kippautumisen ja sen myötä onnettomuuden vaaran. Tästä syystä istuimen takana olevan taskun paino ei saa ylittää 1 kg ja tavarakorin enimmäispaino saa olla 4 kg.

Vaikkakin istuimen selkämys on pehmustettu, on tärkeää muistaa, että lapsesi nojaa siihen.

VAROITUS

Älä laita teräviä esineitä selkänojan säilytystaskuun. Selkänojan säilytystaskussa oleviin teräviin esineisiin nojaaminen voi aiheuttaa lapselle vammoja.

RUSTEET

BOBilla on tarjolla täydellinen valikoima lisävarusteita Revolution-lastenrattaisiin Vieraile Internet-sivuillamme, siellä on esillä yksityiskohtaiset tiedot valikoimasta.

KARVAPEHMUSTE

Lisää lapsesi rattaisiin lämmin ja miellyttävä karvapehmuste. Karvapehmuste on irrotettava fleece pehmuste, joka kiinnitetään BOB lastenrattaiden istuimeen.

SADE- JA TUULISUOJA

Vedenpitävä sade- ja tuulisuoja suoja lastasi sateelta ja tuulelta ja antaa lapselle silti mahdollisuuden tarkailla maailmaa. Katso käytöstä sivu 19.

AURINKOSUOJA

Aurinkosuojaan erikseen suunniteltu verkko vähentää auringon terveydelle haitallista UVA/UVB-säteilyä ja suoja lasta tuulelta ja hyönteisiltä.

VAIPPALAUKKU

Sopii kaikkiin BOB yhden lapsen ja kahde lapsen® rattaisiin. Vaippalaukussa on olkahihna, vaipanvaihtolusta ja irrotettava vedenkestävä pohjakappale.

TARJOTIN

Tarjotin on helppo kiinnittää BOB lastenrattaisiin käyttämällä BOB lisävarusteiden sovitinta. Tarjottimelle voit asettaa välipaloja ja juomia lapsesi käden ulottuville. Voi jäädä rattaisiin, kun ne taitetaan.

VALMISTAJAN TAKUU

Tarjoamme näille lastenrattailla valmistusta ja materiaalia koskevan 2 vuoden takuun. Takuuaika alkaa ostopäivämäärästä. Säilytä kuitti ostotositteena.

Palauta reklamaatioiden yhteydessä lastenrattaat kuitin kanssa. Takuu rajoittuu lastenrattaisiin, joita on käsitelty asianmukaisesti ja palautettu puhtaassa ja asianmukaisessa kunnossa.

Takuu ei kata:

- luonnollista kulumista ja sallitun rasittamisen ylityksestä aiheutunutta vaurioitumista
- sopimattoman tai virheellisen käytön aiheuttamia vikoja

TAKUU VAI EI?

Kankaat: Kaikki käyttämämme kankaat vastaavat korkeimpia mahdollisia vaatimuksia värien UV-säteilyn kestävyden suhteen. Mutta kaikki aineet haalistuvat, kun ne altistuvat UV-säteilylle. Se ei ole materiaalin puute, vaan normaalia kulumista, jolle ei anneta takuuta.

Lukot ja soljet: Jos lukkojen ja solkien suhteen ilmenee ongelmia, ne aiheutuvat useimmiten liasta, joka voidaan pestä pois.



Takuuvaatimusten suhteen ota heti yhteyttä myyjään. Hän neuvoo ja auttaa sinua. Kun reklamaatioita käsitellään, käytetään tuotekohtaisia arvonalennuksia. Tässä tarkoituksessa viittaamme yleisiin myyntisopimuksessa esitettyihin määräyksiin ja ehtoihin.

KÄYTTÖ, HOITO JA HUOLTO

Lastenrattaita pitää käsitellä ohjeiden mukaisesti. Haluamme erityisesti korostaa, että pitää käyttää alkuperäisiä varusteita ja varaosia.

SARJANUMERO

Avaa lastenrattaat. Katso lastenrattaiden takapuolelta oikean tukivarren sisäpuolelta.

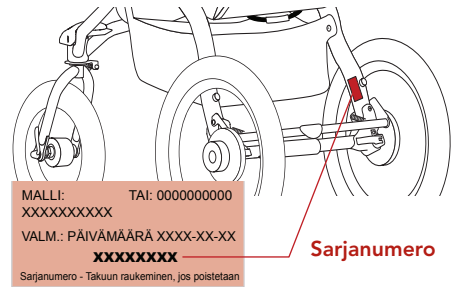

Copyright © 2012.

BRITAX RÖMER Kindersicherheit GmbH

www.britax.eu

144