

المحتويات

1. مقدمة
2. نظرة عامة على المنتج
3. الاعتماد
4. الاستخدام داخل السيارة
5. اتصل بنا
6. إرشادات السلامة
7. التركيب داخل السيارة
8. موازنة زاوية الميل
9. الاستخدام داخل السيارة
10. التنظيف
11. الفك والتخلص

1. مقدمة

يسعدنا أن يرافق مقعد BABY-SAFE i-SIZE BASE / FLEX BASE طفلك بشكل آمن الشهور الأولى من حياته.

⚠ لتتمكن من حماية طفلك بشكل صحيح، يجب الالتزام عند تركيب واستخدام مقعد BA- الاستخدام بحرص، قبل أن تستخدم مقعد BABY-SAFE i-SIZE BASE / FLEX BASE للمرة الأولى واحتفظ دائمًا بالدليل في المكان المخصص له في المحطة القاعدية.

سيتم استخدام الرموز التالية في هذا الدليل:

الرمز	الكلمة الإشارية	التوضيح
⚠	خطر!	خطر تعرض الأشخاص لأضرار شديدة
⚠	تحذير!	خطر تعرض الأشخاص لأضرار بسيطة
⚠	احترس!	خطر تعرض الأغراض لتلفيات
ℹ	نصيحة!	إرشادات مفيدة

تم ترقيم التعليمات التي تتبع ترتيبًا معينًا. مثال:

1. اضغط الزر...

2. نظرة عامة على المنتج

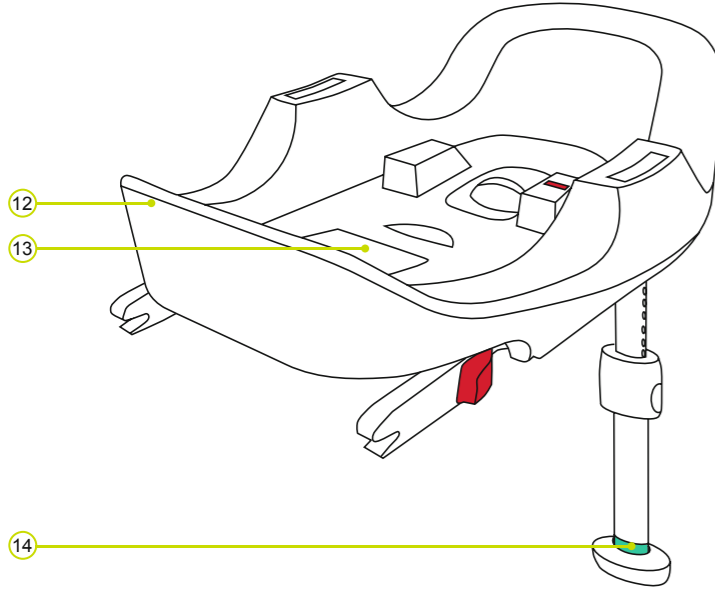
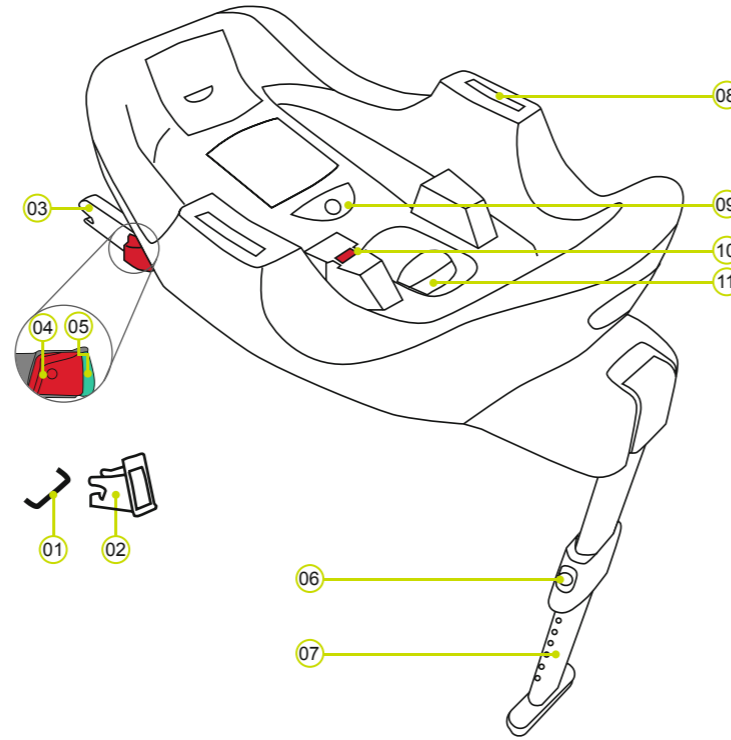

- | | | | |
|----|--------------------------------|----|---------------------------------|
| 01 | نقاط تثبيت ISOFIX (في السيارة) | 05 | زر الأمان |
| 02 | موجهات إدخال ISOFIX | 06 | زر الضبط |
| 03 | أذرع إمساك ISOFIX | 07 | قدم داعمة |
| 04 | زر التحرير | 08 | فتحة التثبيت |
| 09 | زر ضبط الميل | 10 | مؤشر الميل |
| 11 | زر حل ذراع الإمساك | 12 | الجزء العلوي من المحطة القاعدية |
| 13 | درج تخزين دليل التشغيل | 14 | علامة القدم الداعمة |

4. الاستخدام داخل السيارة

برجاء مراعاة إرشادات الاستخدام الخاصة بأنظمة تثبيت الأطفال بدليل تشغيل سيارتك. نرجو منكم التقييد في دليل تشغيل سيارتكم عن المعلومات حول مقاعد السيارات، التي يُسمح فيها باستخدام أنظمة تثبيت الأطفال وفق المعيار ECE R16.

إمكانات استخدام BABY-SAFE i-SIZE BASE / FLEX BASE:

موضع الجلوس في السيارة		مقعد الأطفال المخصص للسيارات
ليس وفق i-Size	وفق i-Size	BRITAX RÖMER
✓	✓	BABY-SAFE i-SIZE BABY-SAFE ² i-SIZE (جراب الرضيع)
✓ (b)	✓ (a)	+ BABY-SAFE i-SIZE BASE
✓ (b)	✓	+ BABY-SAFE i-SIZE FLEX BASE

(a) يُرجى مراعاة التوصيات عند اختيار المحطة القاعدية لسيارتك في قائمة أنواع السيارات المرفقة (مرفقة مع المحطة القاعدية). يتم تحديث قائمة أنواع السيارات باستمرار. ويمكنك الحصول على أحدث إصداراتها عن طريقنا أو على الموقع الإلكتروني www.britax.com.

(b) يعني هذا أن المحطة القاعدية لا يُسمح باستخدامها إلا في السيارات المذكورة في قائمة أنواع السيارات (مرفقة مع المحطة القاعدية). يتم تحديث قائمة أنواع السيارات باستمرار. ويمكنك الحصول على أحدث إصداراتها عن طريقنا أو على الموقع الإلكتروني www.britax.com.

يمكنكم استخدام المحطة القاعدية الخاصة بكم على النحو التالي:

في اتجاه السير	لا
عكس اتجاه السير	نعم
مع حزام بنقطة تثبيت	لا
مع حزام بثلاث نقاط تثبيت	لا
على مقعد الراكب الأمامي	نعم (1)
على المقاعد الخلفية الجانبية	نعم
على المقعد الخلفي الأوسط	نعم

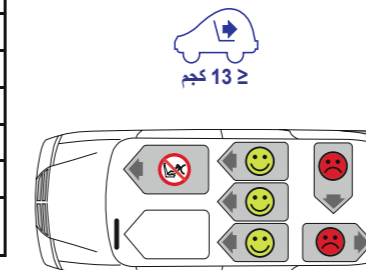

(1) يجب إيقاف عمل الوسادة الهوائية الأمامية. وتجب مراعاة الإرشادات الواردة في كتيب السيارة.

3. الاعتماد

لا يُستخدم مقعد BABY-SAFE i-SIZE BASE / FLEX BASE إلا بالارتباط مع غلاف الأطفال BRITAX RÖMER BABY-SAFE i-SIZE / BABY-SAFE² i-SIZE وحصرًا لتأمين رضيعك داخل السيارة.

مقعد الأطفال المخصص للسيارات		الاختبار والاعتماد وفقا للمعيار
BRITAX RÖMER		ECE* R 129/00
حجم الجسم	83 - 40 سم	وزن الجسم
BABY-SAFE i-SIZE BASE / FLEX BASE	≥ 13 كجم	

ECE* = المعيار الأوروبي لتجهيزات السلامة

تم تصميم واختبار واعتماد مقعد الطفل المخصص للسيارات وفقا لمتطلبات المعيار الأوروبي لتجهيزات سلامة الأطفال (ECE R129/00). علامة الفحص E (في دائرة) ورقم الاعتماد موجودان على بطاقة الاعتماد برتقالية اللون (ملصقة على مقعد الطفل).

⚠ خطر! يجب عدم استخدام أي من المحطات القاعدية بالارتباط مع جرابات أخرى للرضع. ⚠ خطر! يتم إلغاء الاعتماد بمجرد إجراء أي تغيير على مقعد الطفل المخصص للسيارات. ينبغي عدم إجراء أي تغييرات إلا من قِبل الشركة المنتجة. قد تتسبب التغييرات التقنية الجسدية في تقليل وظيفة الحماية للمقعد أو إزالتها كلية. ⚠ تحذير! لا يُسمح باستخدام BABY-SAFE i-SIZE BASE / FLEX BASE إلا لتأمين طفلك داخل السيارة فقط. ولا تصلح المحطة القاعدية بأي حال من الأحوال للاستخدام داخل المنزل كمقعد أو ككعبة.

5. اتصل بنا

في حالة وجود أي استفسارات أخرى بخصوص الاستخدام، يُرجى الاتصال بنا:

britax römer

هاتف: 49+ (0) 8221 199-3670/299-
فاكس: 49+ (0) 8221 210-3670
بريد الإلكتروني: service.de@britax.com
www.britax.com

BRITAX RÖMER
Kindersicherheit GmbH
Theodor-Heuss-Straße 9
Leipheim 89340
Germany

BRITAX EXCELSIOR LIMITED
Churchill Way West 1
Andover
Hampshire SP10 3UW
United Kingdom

هاتف: 44+ (0) 1264 333343
فاكس: 44+ (0) 1264 334146
بريد الإلكتروني: service.uk@britax.com
www.britax.com



≥ 13 كجم

BABY-SAFE i-SIZE BASE
BABY-SAFE i-SIZE FLEX BASE

دليل الاستخدام

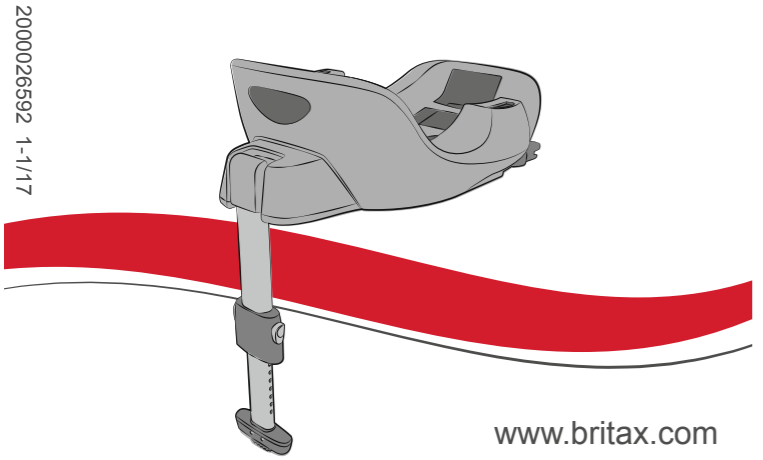

www.britax.com

2000026592 1-1/17

6. إرشادات السلامة

⚠ **برجاء قراءة هذه الإرشادات بتمعن وعناية، والاحتفاظ بها في درج التخزين 13 المحدد في المحطة القاعدية للرجوع إليه عند الحاجة!** يجب أن يرافق الدليل المحطة القاعدية، عند انتقال المحطة لشخص آخر!

⚠ **خطر! لحماية طفلك:**

- في حالة وقوع حادث مع سرعة تصادم تتجاوز 10 كم/ساعة قد تتعرض المحطة القاعدية للضرر تحت ظروف معينة، دون أن تكون هذه الأضرار واضحة بشكل مباشر. في هذه الحالة يجب استبدال المحطة القاعدية. يُرجى التخلص من الجراب بشكل موافق للتعليمات.
- افحص المحطة القاعدية بدقة، إذا تعرضت للضرر (مثلاً إذا سقطت على الأرض).
- تحقق بانتظام من خلو جميع الأجزاء الهامة من الضرر. تأكد على وجه الخصوص من أن جميع الأجزاء الميكانيكية تعمل بشكل مثالي.
- لا تقم أبداً بتشحيم أو تزييت أجزاء المحطة القاعدية.
- لا تترك طفلك أبداً في جراب الرضيع والمحطة القاعدية داخل السيارة دون مراقبة.
- قم بصف المحطة القاعدية بحيث تضع تستطيع فقط من جانب الرصيف وضع جراب الطفل في السيارة وأخذ من السيارة.
- قم بحماية جراب الرضيع والمحطة القاعدية من التعرض لأشعة الشمس المباشرة والشديدة، طوال فترة عدم استخدامها. قد يصبح جراب الرضيع ساخناً للغاية إذا تعرض لأشعة الشمس المباشرة. بشرة الأطفال حساسة ويمكن أن تتعرض للضرر.
- كلما اقترب حزام الأمان من جسد الطفل، زادت درجة تأمين طفلك. لذلك تجنب ارتداء ملابس سميكة أسفل الحزام.
- تعتبر موصفات التركيب والتحذير جزءاً مهماً من المحطة القاعدية ويجب عدم إزالتها.
- جراب الرضيع ليس مخصصاً لحماية رضيعك على الدوام. وتمثل الوضعية نصف الجالسة في جراب الرضيع دائماً إقبالاً على العمود الفقري لرضيعك. خذ رضيعك لأكثر عدد ممكن من المرات من داخل جراب الرضيع، واقطع رحلات السيارة الطويلة. ولا تترك رضيعك لفترة طويلة في جراب الرضيع خارج السيارة.
- ثبتت مساند الظهر لمقاعد السيارة (مثلاً قم بتشويق دكة الجلوس الخلفية القابلة للطي).
- حاول ألا تؤمن رضيعك على حرك حزام السيارة أو من خلال التثبيت.
- لا تضع أية أغراض في منطقة الأقدام أمام الساق الداعمة للمحطة القاعدية.

⚠ **خطر! لحماية جميع الركاب:**

- في حالة فرملة الطوارئ أو عند وقوع حادث يمكن للأغراض والأشخاص غير المؤمنين أن يُعرضوا ببقية الركاب للإصابات. لذلك تأكد دائماً أن:
- مساند ظهر مقاعد السيارة مثبتة (مثل تشويق المقعد الخلفي القابل للطي).
- كافة الأغراض الثقيلة أو ذات الحواف الحادة في السيارة (مثلاً على الرف الخلفي) مؤمنة.
- كافة الأشخاص داخل السيارة يرتدون أحزمة الأمان.
- مقعد الطفل بالسيارة مؤمن دائماً، حتى في حالة عدم نقل أطفال.

⚠ **تحذير! للحماية عند التعامل مع مقعد الطفل:**

- لتجنب الأضرار، تأكد من أن المحطة القاعدية ليست عالقة بين الأغراض الصلبة (باب السيارة، قضيب المقاعد، وغيرها).
- احفظ المحطة القاعدية في مكان آمن، في حالة عدم استخدامه. لا تضع أي أغراض ثقيلة على المحطة القاعدية ولا تقم بتخزينها بجوار مصادر الحرارة مباشرة ولا في أشعة الشمس المباشرة.

⚠ **احترس! لحماية سيارتك:**

- يمكن أن تظهر آثار الاستخدام على بعض أغشية المقاعد المصنوعة من مواد حساسة (مثل القفطية والجلود وغيرها) عند الاستخدام على مقاعد الأطفال للحماية المثالية لأغشية المقاعد ننصح باستخدام حشوة مقعد الطفل BRITAX RÖMER من تشكيلة الملحقات الخاصة بنا.

7. التركيب داخل السيارة



⚠ **خطر!** إن خروج وسادة هوائية على جراب الطفل قد تؤدي إلى إصابة رضيعكم إصابة بالغة أو حتى تؤدي بحياته.
لذلك لا تستخدم جراب الرضيع والمحطة القاعدية على المقاعد المرافقة للسائق في وجود وسادة هوائية أمامية مشغلة! انتبهوا في حالة المقاعد ذات الوسائد الهوائية الجانبية إلى الإرشادات المذكورة في كتيب سيارتكم.

الأعمال التحضيرية:



1. إذا لم تكن سيارتك مجهزة بشكل قياسي بموجهات الإدخال ISOFIX، قم بتثبيت موجهي الإدخال 02، المدرجين في تشكيلة توريد المقعد*، من الجزيين المتجهين لأعلى، بنقطة تثبيت ISOFIX 01 بسيارتك.
- ① **نصيحة:** تتواجد نقاط تثبيت ISOFIX موجودة بين سطح المقعد ومسند ظهر مقعد السيارة.

*موجهات الإدخال FIXISO تسهل من تركيب مقعد الطفل المخصص للسيارات بمساعدة نقاط تثبيت ISOFIX، وتحول دون حدوث أضرار بأغشية مقاعد السيارة. وطالما لا تستخدم موجهات الإدخال، فقط بإزالتها واحتفظ بها في مكان آمن. بالنسبة للسيارات ذات مساند الظهر القابلة للطي لأسفل يجب إزالة موجهات الإدخال قبل طي مساند الظهر.
تحذير! الأخطار الوظيفية غالباً نتيجة تراكم الشوائب، في موجهات الإدخال والمشابك. تخلص من الأوساخ أو الأجسام الغريبة لعلاج هذه المشاكل.

2. أدر الساق الداعمة 07 حتى المثبت إلى الخارج.

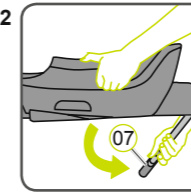

3. اضغط على كلا جانبي المقعد على زر الأمان الأخضر 05 وزر التحرير الأحمر 04 في مواجهة بعضهما البعض. يضمن لك ذلك أن مشبكي ذراعي إمساك ISOFIT 03 مفتوحان وجاهزان للاستخدام.

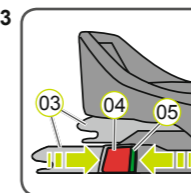

4. اسحب الذراع الرمادية 11 في اتجاه ساق الدعم 07 إلا أن تخرج أذرع تشويق ISOFIX 03 بالكامل.

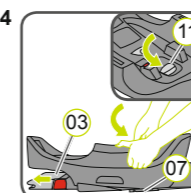

5. ضع المحطة القاعدية في عكس اتجاه القيادة على أحد مقاعد السيارة المعتمدة لهذا الاستخدام.
① **نصيحة:** يمكن أن توجد فجوة بين سطح التركيب للمحطة القاعدية ومقعد السيارة بفعل طراز المنتج. وهذا لا يمثل قصوراً في تقنيات الأمان عند استخدام المحطة القاعدية.
6. قم بوضع كلا ذراعي إمساك ISOFIT 03 مباشرة أمام كلا موجهي الإدخال 02.

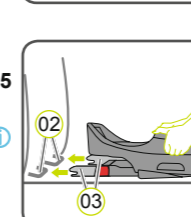

7. قم بإزاحة كلا ذراعي تثبيت ISOFIT 03 داخل موجهات التثبيت 02، إلى أن تتعشق أذرع تثبيت ISOFIT 03 على كلا الجانبين محدثة صوت "نقرة".
- ⚠ **خطر!** على كلا الجانبين يجب أن يكون زر الأمان الأخضر 05 مرتباً، بحيث تُرْكَب المحطة القاعدية بصورة صحيحة.

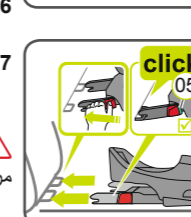

8. أمسك المحطة القاعدية بكلتا يديك وقم بإزاحتها بضغط متعادل على كلا الجانبين في اتجاه مسند الظهر للسيارة، إلى أن تتلامس المحطة القاعدية مع المسند.

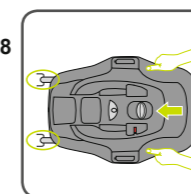

9. أمسك المحطة القاعدية، كي تتأكد من التشويق على كلا الجانبين.

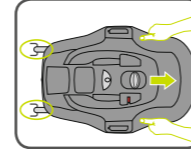

10. انتبه أثناء ذلك إلى أن تكون الساق الداعمة 07 مدوّرة بالكامل؛ يجب ألا تكون العلامة الحمراء في أعلى الساق الداعمة 07 مرئية بعد الآن.

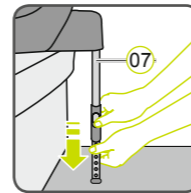

11. اضغط على كلا زري الضبط الرماديين 06 واجذب الساق الداعمة 07 بشدة إلى أن تستقر بأمان على أرضية السيارة وتصبح العلامة الخضراء 14 مرئية بالكامل.
⚠ **خطر!** في الساق الداعمة 07 يجب أن تكون العلامة الخضراء 14 مرئية بالكامل. يجب ألا تتعلق الساق الداعمة 07 في الهواء أبداً أو تُحمّل بأغراض أخرى.
انتبه إلى ألا ترفع الساق الداعمة 07 المحطة القاعدية من سطح الجلوس.

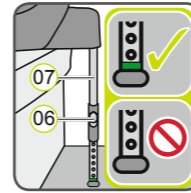

12. فقط **BABY-SAFE i-SIZE FLEX BASE**: اتبع الخطوات المذكورة في الفصل "8. موائمة زاوية الميل".
13. أمسك المحطة القاعدية بكلتا يديك وقم بإزاحتها بضغط متعادل على كلا الجانبين في اتجاه مسند الظهر للسيارة، إلى أن تتلامس المحطة القاعدية مع المسند.

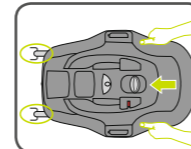
⚠ **لتأمين طفلك قبل كل رحلة بالسيارة تأكد من أن ...**

- ▶ أذرع إمساك ISOFIX 03 معشقة على كلا الجانبين في نقاط تثبيت ISOFIX 01 وكلا زري الأمان 05 باللون الأخضر بالكامل،
- ▶ الساق الداعمة 07 تقف بأمان على أرضية السيارة وأن العلامة الخضراء 14 في قدم الساق الداعمة مرئية،
- ▶ الساق الداعمة 07 لا ترفع المحطة القاعدية من سطح الجلوس،
- ▶ جراب الرضيع معشّق بالكامل على المحطة القاعدية،
- ▶ جراب الرضيع مثبت فقط على مقعد مرافق السائق، عندما لا يمكن أن تؤثر وسادة هوائية أمامية على جراب الرضيع،
- ▶ جراب الرضيع مثبت في عكس اتجاه السير.

8. موائمة زاوية الميل

توجد اختلافات لدى زاوية مقعد السيارة تبعاً لطراز السيارة، وهو الأمر الذي قد يكون له تأثير على موضع جلوس طفلكم.

بالأساس يُوصى بعمل وضعية جلوس حادة قدر الإمكان. لذلك ضع زاوية المحطة القاعدية مستوية فقط كما تتطلب بنية طفلك.

لضبط زاوية الميل:

1. ضع سيارتك على سطح مستو قدر الإمكان.
2. أبقِ على الزر الرمادي لضبط زاوية الميل 09 مضغوطاً واجذب في الوقت نفسه الجزء العلوي من المحطة القاعدية 12 تدريجياً إلى الأعلى. افحص أثناء ذلك مع كل درجة تشويق، ما إذا كانت الزاوية المضبوطة كافية.
⚠ **خطر!** انتبه أثناء خفض الجزء العلوي من المحطة القاعدية 12 إلى ألا تعلق أصابعك فيها.
3. اضبط زاوية الميل إلى أن يظهر مؤشر الميل 10 اللون "الأخضر".
⚠ **خطر!** لا يكون الاستخدام ممكناً، عندما يظهر مؤشر الميل 10 اللون "الأحمر".
4. أطلق الزر الرمادي لضبط زاوية الميل 09 وتأكد من أن الجزء العلوي من المحطة القاعدية معشّق بطريقة صحيحة.
⚠ **خطر!** عند تركيب المحطة القاعدية في سيارة أخرى، يجب أن تُضبط زاوية الميل مجدداً انطلاقاً من أقصى المواضع استواءً.

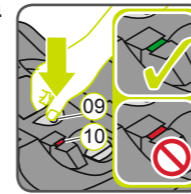
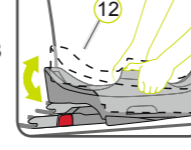
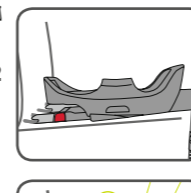

- ⚠ **لتأمين طفلك قبل كل رحلة بالسيارة تأكد من أن ...**
- ▶ أذرع إمساك ISOFIX 03 معشقة على كلا الجانبين في نقاط تثبيت ISOFIX 01 وكلا زري الأمان 05 باللون الأخضر بالكامل،
- ▶ الساق الداعمة 07 تقف بأمان على أرضية السيارة وأن العلامة الخضراء 14 في قدم الساق الداعمة مرئية،
- ▶ الساق الداعمة 07 لا ترفع المحطة القاعدية من سطح الجلوس،
- ▶ جراب الرضيع معشّق بالكامل على المحطة القاعدية،
- ▶ جراب الرضيع مثبت فقط على مقعد مرافق السائق، عندما لا يمكن أن تؤثر وسادة هوائية أمامية على جراب الرضيع،
- ▶ جراب الرضيع مثبت في عكس اتجاه السير.

9.

تركيب جراب الرضيع على المحطة القاعدية

⚠ **خطر!** تأكد أن علاقة الحمل 15 تتواجد في الموضع A.
⚠ **خطر!** تأكد أن الجانب العلوي من المحطة القاعدية 12 خالية من الأجسام الغريبة.

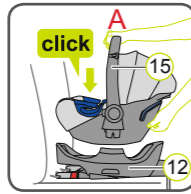

1. ضع جراب الرضيع في عكس اتجاه السير (الرضيع ينظر إلى الخلف) على المحطة القاعدية.
2. عشّق جراب الرضيع بصوت "نقرة" مسموع.
3. افحص ما إذا كان كلا المؤشرين الجانبيين يظهران اللون "الأخضر".
⚠ **خطر!** يجب أن يظهر كلا المؤشرين الجانبيين اللون "الأخضر".
4. إجدب علاقة الحمل 15 لجراب الرضيع، كي تفحص التشويق الكامل.

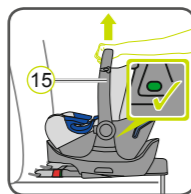

فك جراب الرضيع من المحطة القاعدية

⚠ **خطر!** تأكد أن علاقة الحمل 15 تتواجد في الموضع A.

1. اجذب زر فك القفل الرمادي وأمسك به 16.
2. ارفع جراب الرضيع، إلى أن تتحل أسنة التثبيت 17 من فتحات التثبيت 08.
- ⚠ **تحذير!** أمسك جراب الرضيع أثناء ذلك بقوة. اسحب جراب الرضيع من المحطة القاعدية إلى الأسفل.

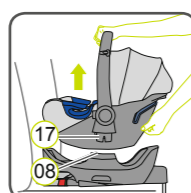
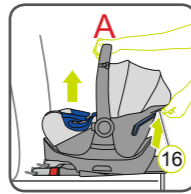

10. التنظيف

يمكن تنظيف الأجزاء البلاستيكية باستخدام صابون سائل. لا تستخدم أية مواد تنظيف حادة (مثل المنظفات).

11. الفك/ التخلص من المنتج

الفك:

افتح ISOFIX

1. اجذب الذراع الرمادية 11 في اتجاه الساق الداعمة 07.
2. اضغط على كلا ذراعي الإمساك 03 على زر الأمان الأخضر 04 وزر التحرير الأحمر 05 في مواجهة بعضهما البعض. يتحرر ذراع الإمساك.
3. اجذب الذراع الرمادية 11 في اتجاه الساق الداعمة 07 واضغط في الوقت نفسه على ذراع الإمساك 03 في اتجاه الساق الداعمة، إلى أن تدخل إلى الداخل بشكل كامل.
▶ الآن يمكن انتزاع المحطة القاعدية.
⚠ **خطر!** يجب أن يكون مقعد الطفل بالسيارة مؤمن دائماً، حتى في حالة عدم نقل أطفال.

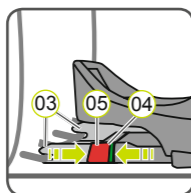
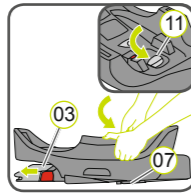

التخلص:

برجاء مراعاة لوائح التخلص من المخلفات في بلدك.

التخلص من الأغلفة	حاوية للورق المقوى
غطاء المقعد	النفايات المتبقية، الاستعادة الحرارية
الأجزاء البلاستيكية	في الحاويات المناسبة وفقاً للرموز
الأجزاء المعدنية	حاوية المعادن
شرائط الأحزمة	حاوية البولستر
المشابك والألسنة	النفايات المتبقية