



BOB

BRITAX RÖMER Kindersicherheit GmbH
Blaubeurer Straße 71, 89077 ULM, Germany

SPORT UTILITY STROLLER

IRONMAN

NORSK
Bruksanvisning

**DISSE ANVISNINGENE MÅ
LESES OG FORSTÅS!**

**VIKTIG - OPPBEVAR
BRUKSANVISNINGEN FOR
SENERE REFERANSE**

Før du forsøker å montere eller bruke den nye barnevognen din, må du lese og være sikker på at du har forstått anvisningene og de advarslene som finnes i dette dokumentet. Da kan du være trygg på at du setter sammen og bruker vognen på riktig måte.

**Hvis det er noe du er usikker på, bør du kontakte
forhandleren eller BRITAX før du tar vognen i bruk.
På www.bobgear.eu finner du en liste over forhandlere.**



BOB



ADVARSEL



- Hvis sportsvognen skal brukes av noen som ikke er kjent med den (besteforeldre f.eks.) bør du vise dem hvordan den fungerer.
- Bruk aldri tilbehør som ikke er godkjent av BOB.
- Dette produktet skal ikke brukes ..
 - som erstatning for seng eller vugge. Bærestoler, vogner og triller skal bare brukes til å transportere barnet.
 - til løping, rollerblading eller andre slike aktiviteter.
 - til å transportere flere enn ett barn.
 - til kommersiell bruk.
 - som Travel System, påsatt andre typer barneseter.
- Forviss deg om at alle arreteringspunkter er låst før bruk.
- Hvis du bærer sportsvognen må du passe på at du ikke åpner sikkerhetslåsene ved en feil.
- La aldri barnet stå i vognen. Den kan tippe.
- Bruk alltid håndleddsremmen så ikke vognen ruller fra deg.
- Ekstra vekt på håndtaket påvirker stabiliteten i sportsvognen.
- Heng ikke pakker eller poser på håndtaket eller vognrammen
 - unntatt den typen som BOB anbefaler.
- Legg aldri skarpe gjenstander i lommen bak på setet. Et skarp gjenstand i lommen bak på setet kan skade barnet hvis det lener seg bakover.
- Når du starter og også mens du triller må du passe på at barnets hender og føtter er borte fra hjulene.
- Bruk ikke sportsvognen i trapper eller bratte helninger. Den kan tippe.
- Bruk aldri sportsvognen hvis dekkene har lite luft eller er punktert, det gir dårlig kontroll over vognen.
- Trekk aldri sportsvognene baklengs opp trapper. Dette kan ødelegge fjærtingen og skade selve rammen.
- Vær ekstra forsiktig når du triller på ujevnt eller løst underlag eller når det er vått eller leirete. Det kan være farlig og gjøre det vanskelig å styre vognen.
- Gjør aldri endringer på sportsvognen eller merkinen på den. Egne endringer gjør garantien uvirksom og kan gjøre vognen farlig for barnet.
- Når sportsvogn og tilbehør transporteres eller sendes skal de beskyttes mot ytre påvirkning. Kontroller på skade etter transport. Bruk ikke en sportsvogn som er skadet eller mangler deler.
- Legg aldri sammen vognen mens barnet sitter i.
- Hold barnet unna når vognen legges sammen og settes opp.
- Bruk alltid beltesystemet.
- La aldri barnet være uten tilsyn.
- Sett alltid på bremsen når du parkerer vognen og når du setter inn eller tar barnet ut.
- Forviss deg om at barnet ikke kan få fingrene inn i bevegelige deler når du justerer på vognen.
- Beskytt barnet mot sterkt sollys. Kalesjen gir ikke full beskyttelse mot skadelige UV-stråler.
- Sportsvognen har ikke utstyr som gjør den egnet til bruk i dårlig sikt eller når det er mørkt.
- Hvis hjulene på vognen ikke monteres på riktig måte, kan de løsne når vognen er i bevegelse slik at vognen ikke lenger er under kontroll.
- Parkeringbremsen er ikke beregnet på å stoppe vognen. Bremsen skal ikke brukes til å stanse eller sakne farten på sportsvognen siden det vil kunne gi en ukontrollert stopp.
- Parker ikke vognen i hellende jogging/off-road. Parkeringsbremsen er bare ment å holde vognen på flatt underlag. Hvis vognen parkeres i helning kan den vippe eller begynne å rulle.
- Kontroller at bagen eller bil-/barnesetet er montert riktig før bruk.
- Husk å regulere vognselen når du

ADVARSEL

- endrer barnets sittestilling.
- Når seteryggen er lagt helt ned er det større risiko for at vognen tipper bakover.
- Ikke legg noe tyngre enn 1 kg i lommen bak på ryggen.
- Ikke legg noe tyngre enn 4 kg i handlekurven.
- La ikke barnet leke med dette produktet.
- Dette setet er ikke tilpasset barn under 6 måneder.

Bruksområder

BOB UTILITY SPORT IRONMAN er godkjent for tre forskjellige bruksområder:

- som sportsvogn
- som reisesystem ("travel system")
- som innsats i sportsvogn

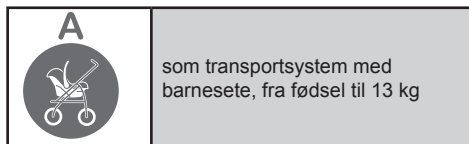
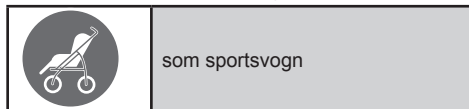

Vognen kan brukes som Travel System med alle Britax/Römer barneseter som er utstyrte med "Type A" adaptere. Vanligvis kan et barnesete bare monteres vendt bakover på vognen.

Når barnesetet inngår som del av et Travel System skal anvisningene som gjelder for setet følges.

"Bærehåndtakene må plasseres på utsiden av bagen under bruk."

Som reisesystem med barnesete og understell, erstatter denne enheten ikke en vugge eller en seng.

Hvis barnet ditt har behov for å sove, bør det legges i en egnet bag, vugge eller seng.

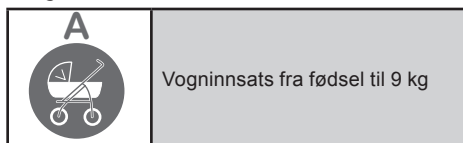

Sportsvognen kan brukes med alle typer Britax tilbehørsprodukter/innsatser som er merket med symbolet for tilbehør av "Type A".

Ved bruk med vogninnsats gjelder anvisningene for den aktuelle innsatsen.

En vogninnsats skal alltid transporteres vendt bakover på vognen.

Denne sportsvognen (Travel System) er utviklet og produsert i henhold til normene EN1888:2012 and EN1466:2007.

INNHALDSFORTEGNELSE

ADVARSEL	Side 98
INNHALDSFORTEGNELSE	Side 100
DE ENKELTE DELENE	Side 101
ALDERSANBEFALING	Side 102
VOGNEN	Side 102
Ta vognen ut av emballasjen	Side 102
Hjul	Side 102
Juster quick release	Side 103
Sett på bakhjulene	Side 103
Ta av bakhjulene igjen	Side 105
Sikkerhetsfeste på forhjulene	Side 105
Sette på forhjulet	Side 106
Ta av forhjulene igjen	Side 107
Håndbrems	Side 108
Slå opp vognen	Side 109
Legg sammen vognen	Side 109
BRUK AV VOGNEN til jogging/ off-road	Side 111
TILPASNING AV SPORTSVOGNEN	Side 112
Kontroller trykket i dekkene	Side 112
Tilpass retningslåsen	Side 113
Fininnstill retningslåsen	Side 114
Velg støtdemping	Side 114
Stille parkeringsbremsen	Side 115
Sikre barnet i setet	Side 115
Fest håndleddsremmen	Side 116
Legg setet bakover	Side 116
Juster Kalesjen	Side 117
Tilbehørs adapter	Side 117
TRAVEL SYSTEM ADAPTER	Side 118
ALLVÆRSTREKK	Side 119
PLEIE OG VEDLIKEHOLD	Side 120
OPPBEVARING	Side 120
LAST	Side 120
VOGN-TILBEHØR	Side 120
BEGRENSET GARANTI	Side 121

DE ENKELTE DELENE

SPORT UTILITY STROLLER, IRONMAN

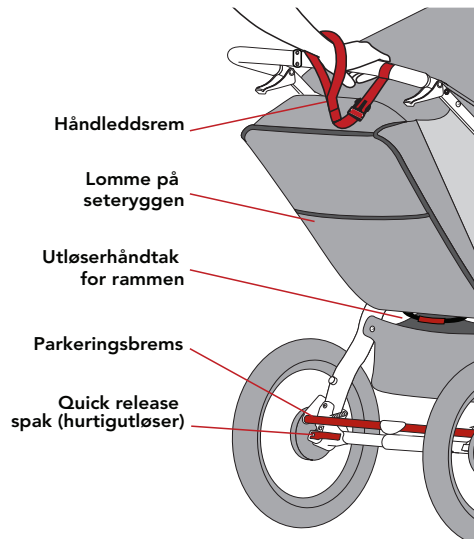
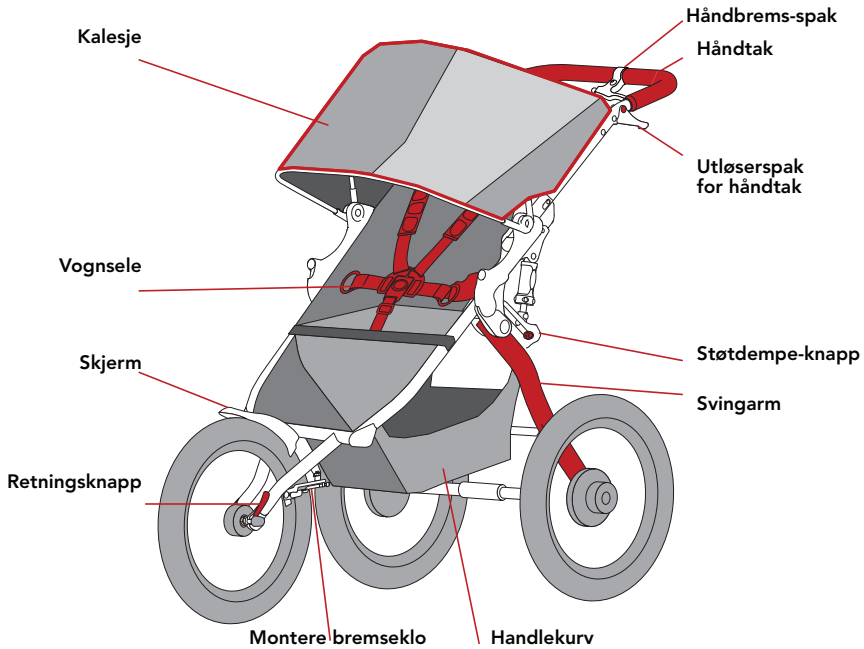

GRATULERER

Vi gratulerer deg med kjøpet av en BOB® Sport Utility Stroller eller IRONMAN® Stroller.

På www.bobgear.eu finner du oppdateringer av denne manualen, garantibestemmelser og andre interessante opplysninger om produktene. Gå inn der før du foretar godkjente forandringer eller setter på godkjent ekstra utstyr på barnevognen din.



ALDERSANBEFALING

Barnet ditt bør være minst 6 måneder gammelt før du kjører det i en BOB® sportsvogn uten BOB bilseteadapter og et tilhørende baby-bilsete. Husk at babyer som ikke kan holde hodet oppe, trenger ekstra støtte for hode og nakke for å kunne transporteres sikkert og behagelig. Barnet bør være minst 9 måneder gammelt før du bruker vognen i jogging/off-roadet. Denne sportsvognen er designet for barn opp til 3 år eller med en kroppsvekt på maksimum 17 kg.

Med bruk av en BOB bilseteadapter og et tilhørende baby-bilsete, kan sportsvognen også brukes til nyfødte. Barn utvikler seg forskjellig. Spør gjerne barnelegen din om hvor mye baby kan sitte i vognen, før du tar den i bruk første gang.

Se tabellen nedenfor for indikasjoner på bruk/alder:

ANBEFALT BRUK	ALDER
Baby bilseteadapter (bare "walk"/spaser)	0 - 3 år eller til barnet veier 13 kg.
Kun "walk"/spaser	6 måneder - 3 år eller 17 kg vekt
Jogging/off-road	9 måneder - 3 år eller 17 kg vekt

VOGNEN

TA VOGNEN UT AV EMBALLASJEN

Ta vognen og hjulene ut av esken. Forhjulene ligger inne i den sammenfoldede vognen.

⚠ ADVARSEL



Ta av og fjern all emballasjen slik at ingen utsettes for kvelningsfare.

MONTERE SKJERMEN

Skvettskjermen må settes på før du setter på forhjulet.

1. Fjern festeskruene

Det sitter allerede to festeskruer for skjermen i rammen på vognen. Ta dem ut.

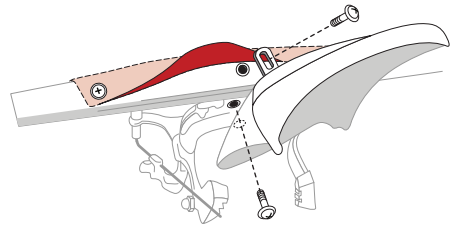

MERK: Hvis du fjerner en av skruene som holder på stoffet (høyre eller venstre), kommer du lettere til monteringshullet.

2. Rett inn hullene i skjermen og tverrstaget på rammen

Tilpass hullet i metalldelen av skjermen til gjengehullet i midten av tverrstaget på rammen - og fest skruen.

3. Rett inn skjermen og bremsen

Festehull Juster hullet i plastskjermen i forhold til hullet i festeplaten for bremsen - og fest skruen.

4. Stram skruene

Juster skjermen så den står rett i forhold til vognen og trekk til skruene. Hvis du fjernet stoffskruer, settes de tilbake og trekkes til.

HJUL

Før du prøver å sette på hjulene skal du ha lest og forstått anvisningene og advarslene.

! ADVARSEL

Hvis du bruker sportsvognen med feil instilt "quick release" hjulutløsning, kan hjulet vibrere, vingle eller løsne fra vognen.

Derfor er det viktig at du:

- ber forhandleren din om å vise deg hvordan hjulene sikkert tas av og på, og
- forstår og bruker riktig metode for å feste hjulene sikkert til vognen med "quick release",
- sjekker at hjulene sitter riktig hver gang du bruker vognen.

"Quick release" er en knastmekanisme med nok kraft til å holde hjulet sikkert på plass. For å kunne bruke den riktig, må du forstå hvordan mekanismen fungerer og hvor mye kraft som trengs for å feste hjulet ordentlig.

! ADVARSEL

"Quick release" er en knastmekanisme som må brukes på riktig måte for å kunne gi den kraften som trengs for å klemme hjulet sikkert fast. Det er ikke et skrue-system, så å dreie på spaken mens strammemutteren holdes fast gir ikke den kraften som trengs for å holde hjulet på plass i innfestingene.

JUSTER QUICK RELEASE

Bakhjulene spennes fast med tilstrekkelig kraft når "quick release"-spaken lukkes og knastmekanismen trekker akslen mot innfestingen og holder den på plass.

Forhjulet blir riktig festet når

"quick release"-spaken lukkes og knastmekanismen trekker festet på spaken mot en av innfestingene samtidig som justeringsmutteren trekkes mot den andre innfestingen og spenner navet fast mellom gaffelfestene.

Spennkraften som trengs stilles inn med justeringsmutteren. Drei justeringsmutteren medurs samtidig som quick release-spaken holdes fast, øker spennkraften. Tilsvarende vil moturs dreining av justeringsmutteren, samtidig som quick release-spaken holdes fast, minske spennkraften. Justeringsmutteren trenger bara minimal endring for å gi riktig spennkraft; mindre enn en halv omdreining kan være forskjellen på sikker og usikker spennkraft.

SETT PÅ BAKHJULENE

1. Løsne parkeringsbremsen

Sett parkeringsbremsen i ulåst stilling før du setter på bakhjulene.

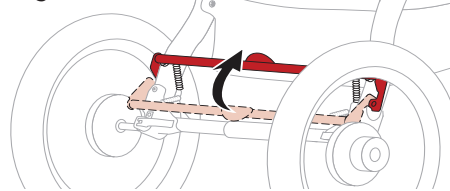

2. Drei quick release-spaken

Drei på quick release-spaken til den vender ut fra innfestingen.

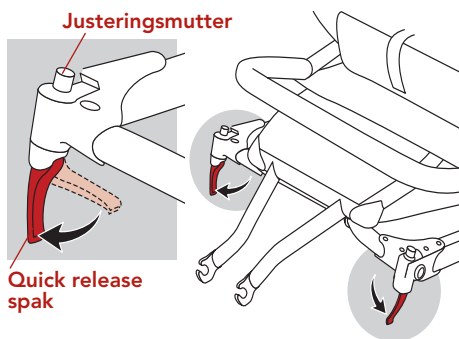

3. Sett inn akseltappen på bakhjulet

Sett akseltappen på bakhjulet inn i hullet på den bakre innfestingen. Hvis akseltappen ikke går lett inn, kan du løsne litt på justeringsmutteren. Skyv spindelen inn i bakre innfesting til den når kanten av akslen eller ringsporet berører innfestingen.

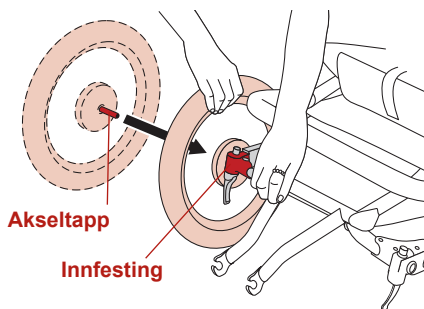

4. Juster quick release-spaken

For å justere hurtigløsnefunksjonen, holdes quick release-spaken i HELT ÅPEN med høyre hånd, mens du strammer justeringsmutteren med den venstre, til den sitter godt mot innfestingen.

For å stramme justeringsmutteren dreier du den medurs.

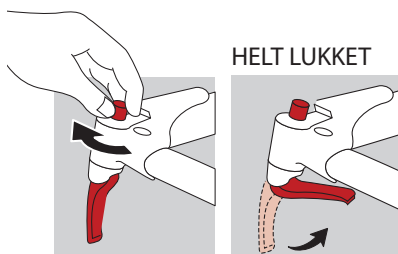

For å låse quick release ordentlig og sikre bakhjulet i innfestingene, kontrolleres at akslen sitter helt inne i innfestingen; mens hjulet holdes i stilling, roteres quick release raskt mot vognen og inn i HELT LUKKET stilling.

Når den er lukket riktig, vil den krumme siden av quick release-spaken peke mot innfestingen, litt ut mot midten av vognen. For å sikre tilstrekkelig spennkraft må du holde rundt innfestingen med to fingre mens du lukker quick release-spaken. Dur har bruk riktig kraft for å lukke hjulutløsningen når du får et godt synlig merke av spaken på innsiden av hånden din.

⚠ ADVARSEL

Det kreves kraft for å spenne hjulet ordentlig fast. Hvis du klarer å lukke hurtigutløsningen uten å måtte holde rundt innfestingen og spaken ikke lager et merke i hånden din, er strammingen ikke tilstrekkelig. Drei spaken tilbake til HELT ÅPEN og vri justeringsmutteren en kvart omdreining medurs før du prøver igjen.

Hvis spaken ikke kan dreies til HELT LUKKET-posisjonen, dreier du den til HELT ÅPEN og vrir justeringsmutteren en kvart omdreining moturs. Gjenta låseprosessen.

For å LØSNE justeringsmutteren; vri moturs.

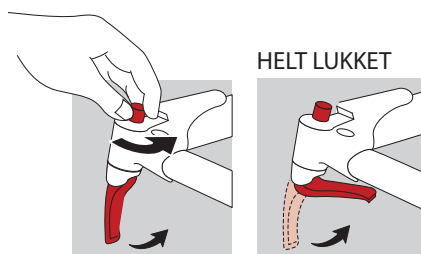

TA AV BAKHJULENE IGJEN

1. Løsne parkeringsbremsen

Løsne parkeringsbremsen før du tar av bakhjulene.

2. Åpne "quick release"-spaken

Vri om spaken på hurtigtutløsningsen fra låst / HELT LUKKET til HELT ÅPEN.

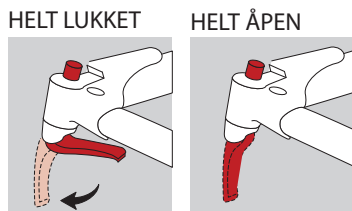

3. Ta av hjulet

Løft hjulet noen centimeter fra bakken og trekk hjulet ut av innfestingen.

SIKKERHETSFESTE PÅ

FORHJULET

Gaffelen foran på vognen har et sekundært sikkerhetssystem som holder hjulet på plass selv om spaken på hurtigtutløsningsen ikke sitter som den skal. Dersom hurtigtutløseren ikke er strammet og justert på riktig måte, kan hjulet være løst og vinglete selv om den ekstra sikkerheten fungerer. De ekstra sikkerhetsfestene på sportsvognen er integrert i utsiden av innfestingene på gaffelen.

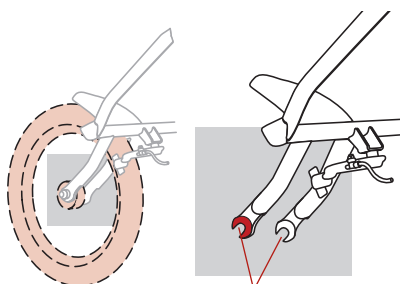

Innfestinger
(Sikkerhetsfester)

⚠ ADVARSEL

Det er svært viktig at du ikke fjerner eller ødelegger dem. Sikkerhetsfestene er din backup i en kritisk situasjon. Sikkerhetsfestene er med på å redusere risikoen for at et hjul løsner fra gaffelen dersom quick release ikke er strammet og justert på riktig måte. Hvis sikkerhetsfestet fjernes eller ødelegges vil garantien opphøre.

Sikkerhetsfestene erstatter ikke riktig bruk av quick release-funksjonen. Hvis du bruker

sportsvognen med feil justert og strammet "quick release"-hjulutløsning, kan hjulet vibrere, vingle eller løsne fra vognen.

Kontroller hjulfestet og stammingen med jevne mellomrom. Hvis hjulet ikke sitter helt inne eller beveger seg utover må det festes øyeblikkelig.

SETTE PÅ FORHJULET

1. Monter quick release spak på forhjul

Fjern justeringsmutteren fra quick release tappen og ta av den første fjæren. Stikk stangen gjennom akslen på forhjulet, sett fjæren - med den smale siden mot akslen - og strammemutteren tilbake på plass.

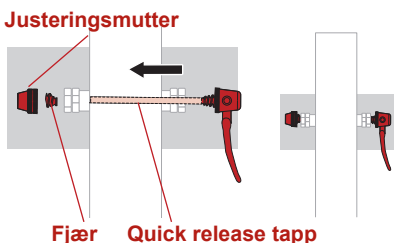

MERK: Før forhjulet monteres må du åpne quick releasen på bremsen for å gi plass til hjulet/dekket mellom bremseklossene.

2. Åpne quick release på bremsen

Du åpner quick releasen på bremsen ved å dreie quick release-spaken i retning med urviserne.

Brems quick release

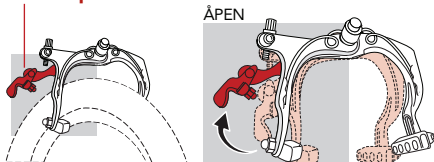

3. Drei på quick release spaken på forhjulet

Drei på quick release-spaken til den vender ut fra hjulet. Det setter den i HELT ÅPEN stiling.

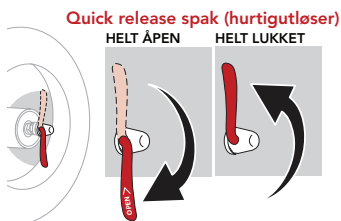

4. Stikk inn forhjulet

Stå foran vognen; stikk hjulet inn mellom innfestingene på gaffelen slik at akslen har god kontakt med toppen av sporet i innfestingene.

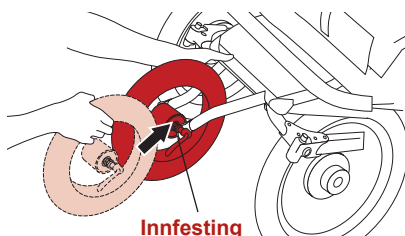

5. Juster quick release-spaken

For å justere quick release, holder du spaken i HELT ÅPEN stiling med høyre hånd, slik illustrasjonen viser. Stram justeringsmutteren med venstre hånd til den sitter godt mot innfestingen på gaffelen

Justeringsmutter

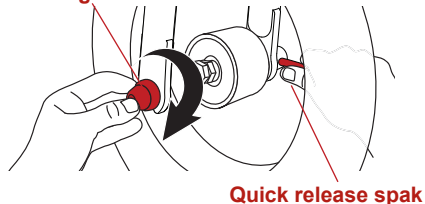

6. Lukk quick release-spaken

For å lukke quick release-spaken ordentlig og sikre forhjulet i innfestingene, må du påse at akslen er i kontakt med øvre del av sporet i

innfestingene på begge sider og at hjulet er sentrert høyre/venstre.

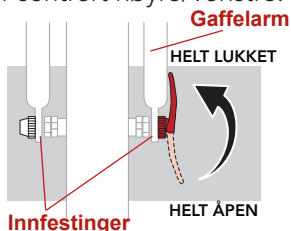

Hold hjulet i denne stillingen; dreii quick release-spaken oppover til HELT LUKKET posisjonen. Når den er ordentlig lukket, peker buen på quick release mot hjulet, parallelt med benet på gaffelen. For å sikre tilstrekkelig spennkraft må du holde rundt gaffelbenet mens du lukker quick release-spaken. Dur har bruk riktig kraft for å lukke hjulutløsningen når du får et godt synlig merke av spaken på innsiden av hånden din.

⚠ ADVARSEL

Det kreves kraft for å spenne hjulet ordentlig fast. Hvis du klarer å lukke hurtigutløsningen uten å måtte holde rundt gaffelbenet og spaken ikke lager et merke i hånden din, er stramningen ikke tilstrekkelig. Drei spaken tilbake til HELT ÅPEN og vri justeringsmutteren en kvart omdreining medurs før du prøver igjen.

Hvis spaken ikke kan dreies til HELT LUKKET-posisjonen, dreier du den til HELT ÅPEN og vrir justeringsmutteren en kvart omdreining moturs. Gjenta låseprosessen.

7. Lukke quick release på bremsen

Når forhjulet er satt på plass, må quick releasen på bremsen settes i lukket stilling. Steng spaken ved å klemme bremseklossene inn mot hjulet med én hånd og så dreie quick release-spaken på bremsen i retning mot urviserne til den peker nedover, med den andre hånden.

Bremser quick release

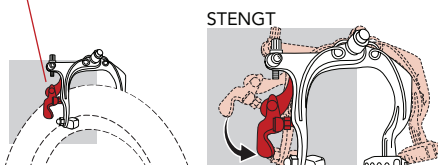

TA AV FORHJULENE IGJEN

1. Åpne quick release på bremsen

Se avsnittet om montering av forhjulet.

2. Åpne "quick release"-spaken

Vri om spaken på hurtigutløsningen fra låst/HELT LUKKET til HELT ÅPEN. Det ekstra sikkerhetsfestet på frontgafflene på vognen din krever at justeringsmutteren løsnes så mye at hjulet kan tas av.

3. Ta av forhjulet

Løft forhjulet noen centimeter fra bakken og slå på toppen av hjulet med hånden for å løsne det fra gaffelen.

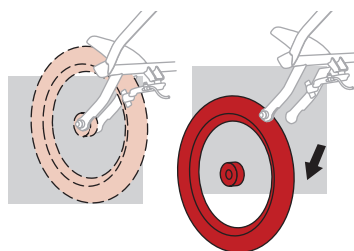

HÅNDBREMS

Håndbremsen brukes til å senke farten eller stanse vognen.

Håndbremsen er ikke en parkeringsbrems.

MERK: For at håndbremsen skal kunne fungere korrekt, er det viktig at den stilles inn på riktig måte. Trykk inn bremse-spaken og se etter at bremseklossene har kontakt med hjulet. Kontroller quick release på bremsen i stengt stilling. Se avsnittet om montering av forhjulet.

Håndbremsen er utstyrt med to spennskruer. Hvis du ikke er kjent med bruken av disse spennskrueene, bør du kontakte BOB kundeservice eller spørre din lokale forhandler om hjelp.

1. Rett inn bremseklossene

Hvis bremsene ikke står rett, kan du bruke en 10mm skiftenøkkel til å løsne på mutterne, sette klossene i riktig stilling og feste godt igjen.

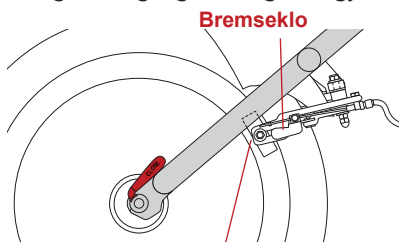

Bremsekloss justert i forhold til hjulet

2. Juster wirespenningen

Wirespenningen er stilt inn fra fabrikk, men vil trenge justering fra tid til annen (wiren strekkes lett og festet trykkes sammen over tid).

Det finnes to wirestrammere på bremsen: én på bremse-spaken og én på bremsekloen. Det kan være nødvendig å bruke en eller begge disse spennere for å stramme wiren.

HÅNDBREMS

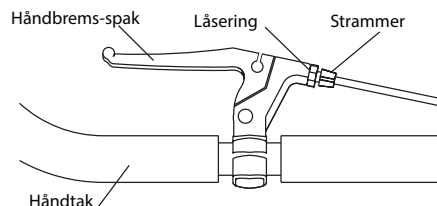

FELGBREMS

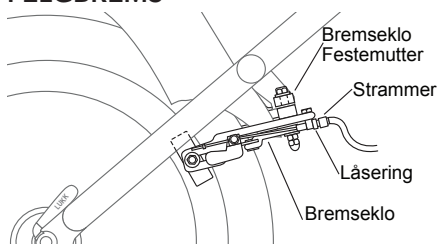

For å stramme wiren, løsner du ringen og dreier strammeren i retning mot urviseren. Fest strammeren i den nye stillingen ved å spenne ringen inn mot kloen eller bremse-spaken.

For å løsne på wiren, dreier du strammeren medurs og fester med låseringen. Det bør være ca 1 mm åpning mellom hjulet og bremseklossene.

3. Sett bremsekloen tilbake på plass

Hvis åpningen ikke er lik på begge sider, kan bremsekloen lett justeres ved at festemutteren på kloen åpnes med en 10 mm skiftenøkkel, stillingen justeres og mutteren trekkes til igjen.

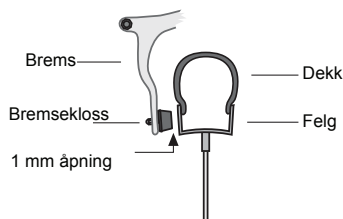

⚠ ADVARSEL

Hvis du synes at disse instruksjonene er uklare, eller har følelsen av at bremsen ikke fungerer som den skal, ber vi deg ta vognen med til forhandleren din. Hvis bremseklossene er slitte, får du nye hos forhandleren.

SLÅ OPP VOGNEN

⚠ ADVARSEL

Vær forsiktig når du slår opp og feller sammen vognen, så ingen blir skadet eller får fingrene i klem.

⚠ ADVARSEL

For å unngå skader må du passe på at det ikke er andre personer i nærheten.

⚠ ADVARSEL

Forviss deg om at alle arretteringspunkter er låst før bruk.

1. Løft det røde utløserhåndtaket på rammen

Hold hjulene på bakken mens svingarmen på vognen begynner å åpne seg.

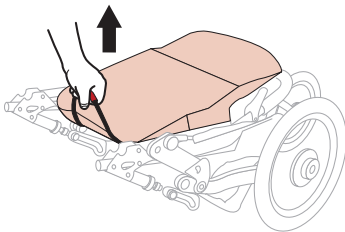

MERK: Svingarmen på vognen åpner seg og "klikker på plass".

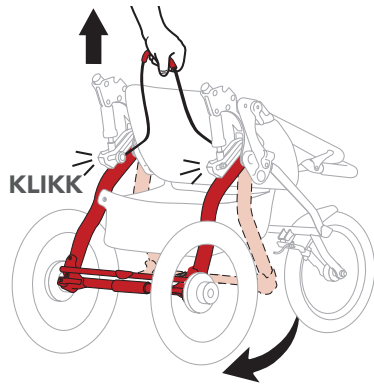

2. Drei håndtaket

Løft håndtaket opp og tilbake til det "klikker på plass" i låst og rett stilling.

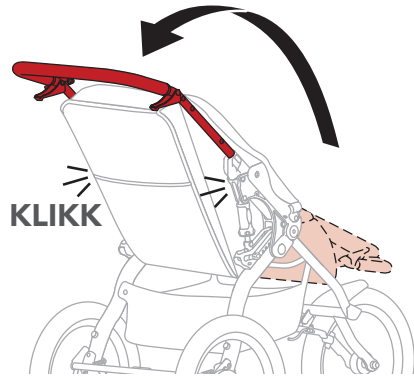

LEGG SAMMEN VOGNEN

1. Lås parkeringsbremsen

Sett parkeringsbremsen i låst stilling.

2. Ta barnet ut av setet

3. Tøm vognen

Ta ut alt som ligger i kurven under og i lommene.

4. Drei håndtaket

Trykk de to utløserne på håndtaket samtidig. Drei håndtaket forover, ned mot setet.

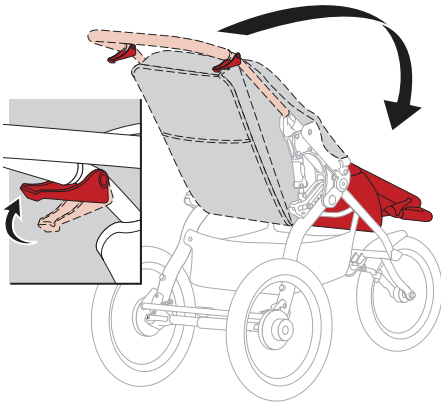

5. Løft det røde utløserhåndtaket på rammen

Trekk kort og raskt; løft det røde utløserhåndtaket oppover. Hold hjulene på bakken når vognen folder seg sammen mot forhjulet.

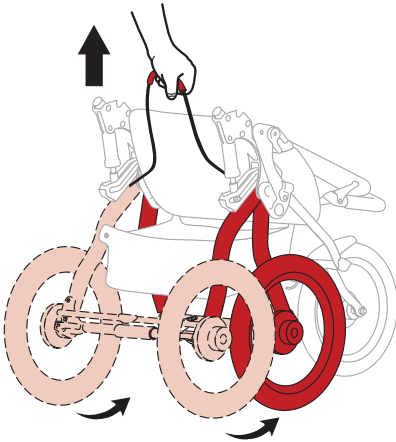

6. Legg vognen flatt

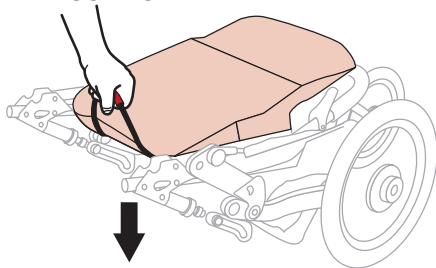

7. Sikre den sammenslåtte vognen

Bruk spennen på håndleddsremmen til å feste vognen i sammenslått tilstand.

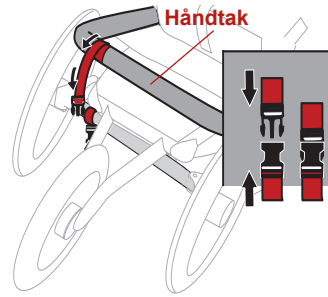

8. Gjør den mindre

For å gjøre den enda mindre kan du ta av hjulene foran og bak. Se avsnittene om å ta av fronthjulet / bakhjulene.

BRUK AV VOGNEN til jogging/off-road

Pass på å følge disse anvisningene når du bruker BOB-vognen til å løpe med / ute i terrenget:

ADVARSEL

Bruk aldri tilleggsutstyr, som barne- eller bæreseter, på vognen når du bruker den off road eller til å jogge med.

ADVARSEL

For barn som er under 9 måneder og ikke kan sitte selv, kan bruk av vognen i jogge/off-road modus være negativt for den fysiske utviklingen.

ADVARSEL

Når du bruker vognen i terrenget skal setet alltid stå i rett stilling. Bruk av vognen off road i terrenget med seteryggen lagt ned, gjør den ustabil og kan medføre skade.

TILPASNING AV SPORTSVOGNEN

KONTROLLER TRYKKET I DEKKENE

Hjul i plast tåler en maksimal belastning på 30 psi. Maksimalt tillatt trykk er gravert inn i dekket, nær ventilen.

ADVARSEL

Oppumping til over 2 bar kan skade dekket og/eller hjulet og medføre dårlig kontroll og mulig

skade.

Hjul i aluminium kan pumpes opp til det trykket som er angitt på dekket. Men vi anbefaler 2 bar for best komfort.

ADVARSEL

Oppumping av dekket over det angitte maksimumstrykket kan skade felgen og/eller dekket og medføre dårlig kontroll og mulig skade.

TILPASS RETNINGSLÅSEN

Hvis vognen trekker til høyre eller venstre på flatt underlag når den er i jogging/off-road-modus, justerer du retningslåsen slik det beskrives nedenfor.

⚠ ADVARSEL

Ikke la barnet sitte i vognen når du kontrollerer justeringen.

1. Tøm vognen

Ta ut alt som ligger i kurven under og i lommene.

2. Sjekk lufttrykket i dekkene

3. Sett vognen på jevnt underlag

Finn et stykke med jevnt underlag på omtrent 5 meter (16 feet).

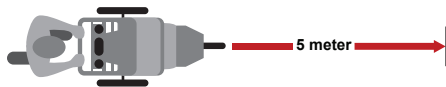

4. Rett inn de bakre hjulakslene

Sett vognen slik at bakjulene står vinkelrett mot en rett linje.

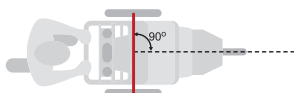

5. Test: Innretting

Skyv vognen rett forover og slipp for å se om den drar mot høyre eller venstre. Gjenta denne testen flere ganger.

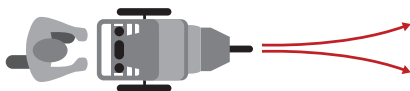

MERK: Hvis vognen hele tiden trekker mot høyre eller venstre kan det ofte være nok å snurre på akslen på forhjulet og/eller ta av forhjulet, snu det rundt og sette det på plass igjen.



6. Snu forhjulsakslen

Åpne quick release på forhjulet og snu akslen 90 grader i innfestingen. Trekk til quick release igjen. Se avsnittene om å ta av/montere fronthjulet.

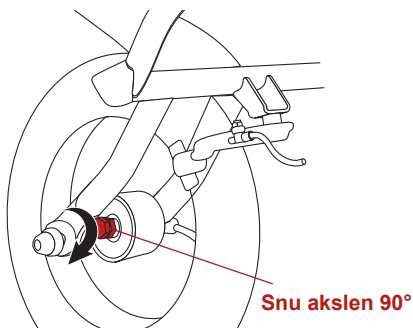

7. Gjør en test

Hvis vognen fremdeles trekker tydelig mot venstre eller høyre når du skyver rett fram, gå videre til neste steg.

8. Still inn retningen på forhjulet

Åpne quick release på forhjulet og -bremsen. Ta av forhjulet og snu det, slik at spaken på quick release kommer på den andre siden. Sett forhjulet tilbake på plass, fest quick release-spakene på hjulet og bremsen. Se avsnittene om å ta av/montere fronthjulet.

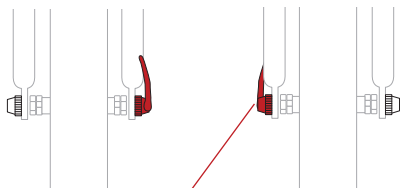

Ny innretting av hjulet med quick release-spaken på motsatt side

9. Gjør en test

Hvis vognen fremdeles trekker tydelig mot venstre eller høyre når du skyver rett fram, gå videre til avsnittet om fininnstilling.

FININNSTILLING AV HJULRETNING

Bruk retningsknastene for å fininnstille retningen på hjulet.

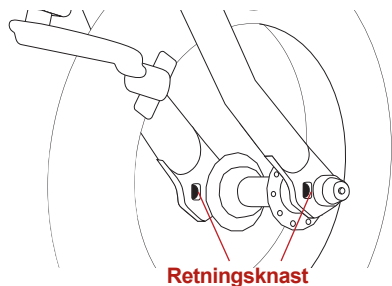

Hvis vognen trekker mot HØYRE

1. Åpne quick release-spaken
Åpne quick release-spaken på forhjulet. Det er ikke nødvendig å ta av forhjulet. Se avsnittet om å ta av forhjulet.

2. Justere HØYRE retningsknast
Drei HØYRE retningsknast medurs en hel omdreining samtidig som du trykker høyre side av hjulet forover og lukker quick release igjen. Se avsnittet om montering av forhjulet.

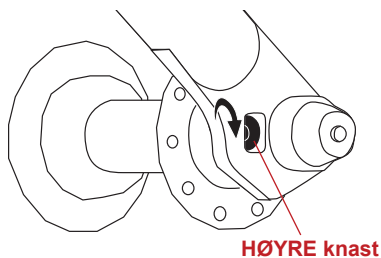

3. Gjør en test
Prøveskyv på nytt. Hvis vognen fremdeles trekker mot høyre, gjentar du steg 1 og 2.

Hvis vognen trekker mot VENSTRE

1. Åpne quick release-spaken
Åpne quick release-spaken på forhjulet. Det er ikke nødvendig å ta av forhjulet. Se avsnittet om å ta av forhjulet.

2. Justere VENSTRE knast

Drei venstre knast medurs en hel omdreining samtidig som du trykker venstre side av hjulet forover. Trekk til quick release igjen. Se avsnittet om montering av forhjulet.

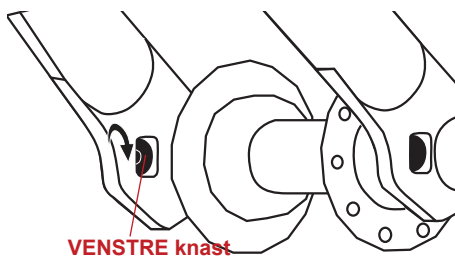

3. Prøveskyv på nytt
Hvis vognen fremdeles trekker mot venstre, gjentar du steg 1 og 2.

VELG STØTDEMPING

1. Ta barnet ut av setet

2. Sett støtdempingen i stilling 2
Trykk ned støtdempe-knappen samtidig som du trekker mot baksiden av vognen og fører knappen inn i stilling 2. Knappen "klikker" på plass når den er i riktig stilling.

GJENTA på motsatt side.

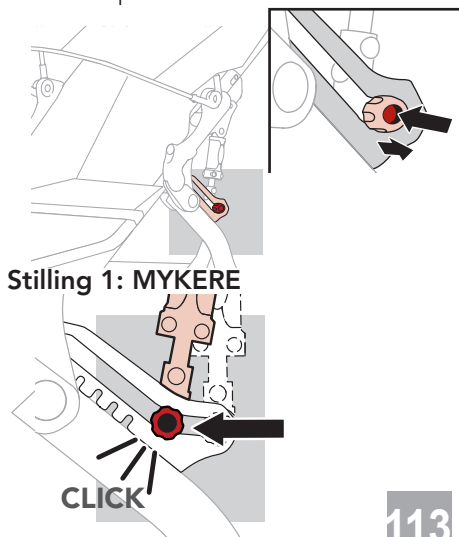

Stilling 1: MYKERE

Stilling 2: HARDERE

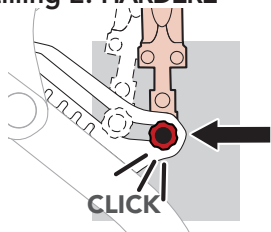

MERK: Hver gang vognen legges sammen går den i MYK-stilling.

STILLE PARKERINGSBREMSEN

Parkeringsbremsen hindrer at vognen ruller når du legger i og tar ut. Parkeringsbremsen er ikke beregnet på å stoppe vognen.

⚠ ADVARSEL

Parkeringsbremsen er ikke beregnet på å stoppe vognen. Bremsen skal ikke brukes til å stanse eller sakne farten på sportsvognen siden det vil kunne få den til å bråstoppe ukontrollert.

⚠ ADVARSEL

Parker ikke vognen i hellende jogging/off-road. Parkeringsbremsen er bare ment å holde vognen på flatt underlag. Hvis vognen parkeres i hellning kan den vippe eller begynne å rulle.

For å sette på parkeringsbremsen, trykker du bremsebøylen ned i låst stilling med foten på den røde fotpedalen – og passer på at låsepinnen fester helt i låseplaten.

LÅSTSTILLING

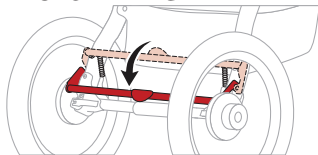

For å forvise deg om at bremsen sitter, kan du prøve å rulle vognen.



Hvis vognen ikke lar seg rulle, er bremsen satt ordenlig på.

For å løsne parkeringsbremsen, løfter du opp fotpedalen med foten til bremsebøylen vipper opp i helt åpen stilling.

ULÅSTSTILLING

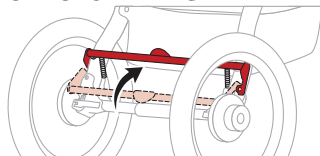

SIKRE BARNET I SETET

⚠ ADVARSEL

Denne vognen er beregnet på barn fra 6 måneder opp til 17 kg. Maksimal høyde på barnet er 112 cm. Hvis maksimal høyde eller vekt overskrides vil vognen bli ustabil.

⚠ ADVARSEL

Unngå alvorlige skader fordi barnet faller eller sklir ut. Fest alltid barnet med selen.

⚠ ADVARSEL

Bruk alltid stroppen mellom bena sammen med selen rundt livet.

⚠ ADVARSEL

La aldri barnet være uten tilsyn i vognen eller uten at bremsen er satt på.

1. Sette på parkeringsbremsen

Skyv stangen på parkeringsbremsen ned i låst stilling.

MERK: Bakhjulene skal ikke kunne gå rundt når parkeringsbremsen er satt på.

2. Sett barnet i setet

Legg en skulderstropp over hver skulder. Ta stroppen mellom bena.

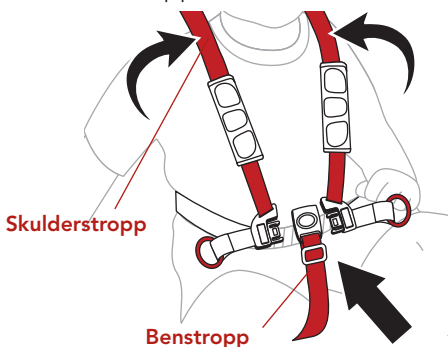

3. Fest skulderstroppene

Sett begge skulderstroppene inn i spennen på benstroppen.

MERK:Stroppen mellom bena justeres så den sitter godt.

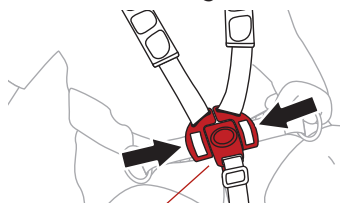

Spenne på benstropp

4. Juster lengden på skulderstroppene

Juster lengden på skulderstroppene så de ligger rett over skulderen på barnet.

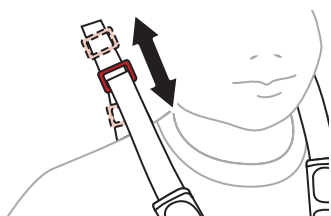

5. Juster skulderstroppene

Åpne borrelåsene. Skyv spennen opp eller ned for å justere stroppene. Selen skal sitte godt og være behagelig.

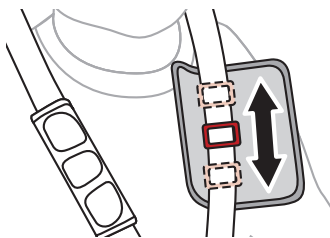

6. Stram selen rundt livet

Juster selen rundt livet til den sitter godt og er behagelig.

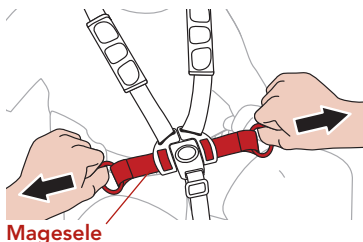

FEST HÅNDELEDSREM MEN

Håndleddsremmen er ment å hindre at vognen ruller fra deg dersom du skulle slippe tak i den. Pass på at remmen sitter godt på håndleddet ditt når du bruker vognen.

⚠ ADVARSEL

Å ikke bruke håndleddsremmen kan medføre skade.

Fest håndleddsremmen

Legg løkken på remmen godt over håndleddet.

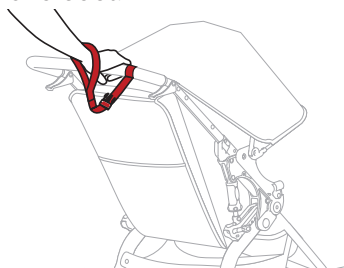

LEGG SETET BAKOVER

⚠ ADVARSEL

Sett på parkeringsbremsen før du justerer på setet.

Hold godt i setereygen når du justerer setet på vognen.

1. Legg setet bakover

Trekk i remspennen for å løsne ryggjusteringsremmene.

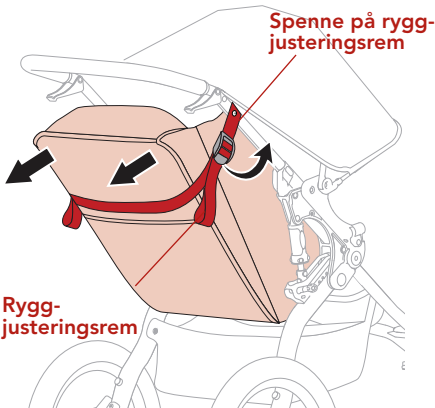

2. Sett tilbake i rett stilling

For å heve setet, løfter du setereygen med én hånd og trekker ryggjusteringsremmen ned med den andre.

GJENTA på motsatt side.

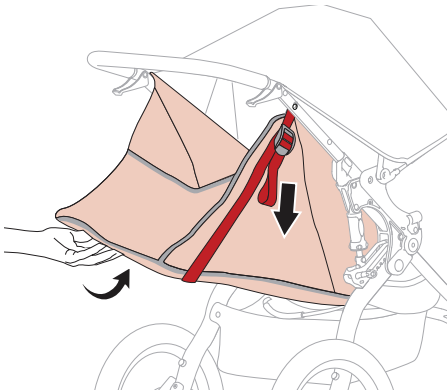

⚠ ADVARSEL

Når setet er lagt helt bakover er det mer sannsynlig at vognen tipper bakover. Dette kan medføre en ulykke eller en skade, siden setet og/eller barnet kan treffe bakken før håndtaket.

⚠ ADVARSEL

Når du bruker vognen i jogging/off-roadet skal setet alltid stå i rett stilling. Bruk av vognen off road i jogging/off-roadet med setereygen lagt ned, gjør den ustabil og kan medføre skade.

JUSTER KALESJEN

1. Trekk ut kalesjen

Trekk kalesjen ut fra håndtaket for ekstra skygge.

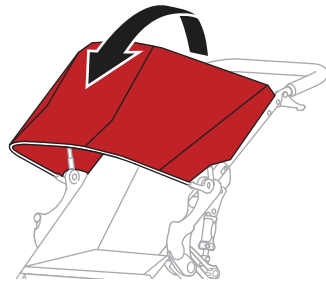

2. Skyv kalesjen inn

Skyv kalesjen mot håndtaket.

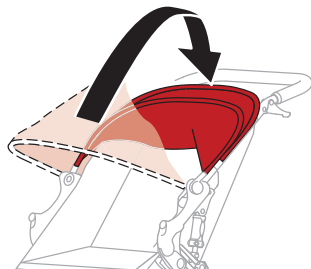

TILBEHØRS ADAPTER

Denne BOB sportsvognen har en adapter der du lett kan feste BOB tilbehør, som matbrett eller baby-bilsete.

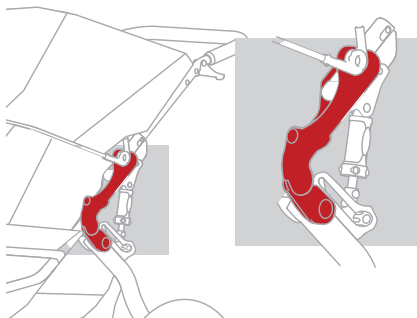

BOB tilbehørsdelene festes enkelt med denne trykk-lås-og-slipp mekanismen. Mange tilbehørsdeler kan bli sittende i adapteren når vognen er foldes sammen. Se avsnittet om tilbehørsdeler i denne manualen for mer informasjon om alt vi kan tilby.

TRAVEL SYSTEM ADAPTER

BABY-BILSETE ADAPTER

Med BOB baby-bilsete adapter kan du lett feste vanlige typer baby-bilseter til en BOB-sportsvogn.

Montering av Travel System adapter:

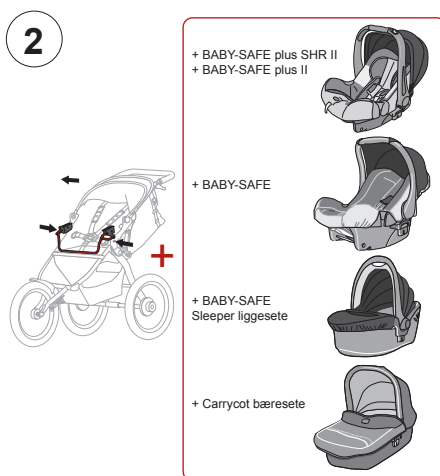
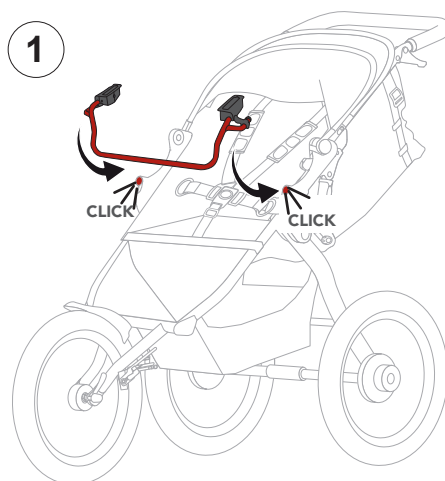

Demontering av Travel System adapter:

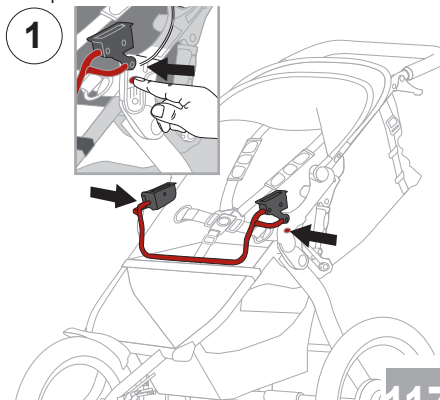

2

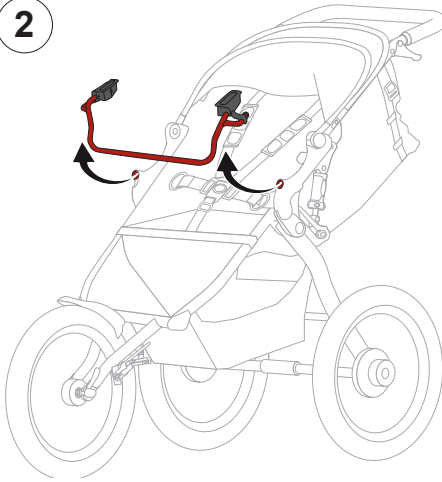

ALLVÆRSTREKK

Allværstrekket leveres som tilleggsutstyr og følger ikke med i boksen din.

⚠ ADVARSEL

Når du bruker allværstrekket må bakstykket være plassert slik at det kommer tilstrekkelig frisk luft til barnet.

1. Justere setet

Trekk i sete-justeringsremmene for å heve setet tilbake i rett stilling.

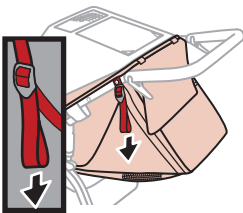

2. Pakk bort vindustrekket

Legg vindustrekket inn i lommen for å komme til kalesjerremmene.

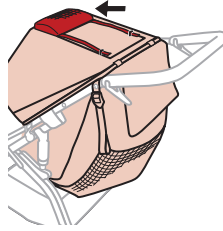

3. Trekk i kalesjerremmene

Trekk i kalesjerremmene og fest til borrelåsen bak på kalesjen.

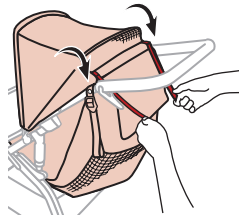

4. Pakk bort kalesjen

Legg den bakre kalesjebøylen inn mot håndtaket of Brett klaffen på kalesjen opp og over kalesjen, slik at borrelås-delene møtes. Kontroller åpningen bak på vognen for å forvise deg om at åpningen mellom toppen av seteryggen og kalesjen ikke er tettet til.

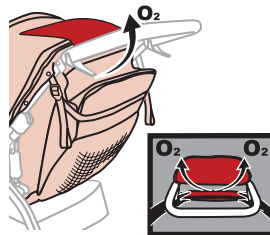

Etter at du har montert allværs-trekket, må du se etter at lufteåpningen på allværs-trekket står rett mot åpningen over seteryggen og at alle andre åpninger er frie.

PLEIE OG VEDLIKEHOLD

! ADVARSEL

Kontroller alltid lufttrykket før bruk.

RENGJØRING

Stoffet er behandlet med et flekkavvisende middel som gjør rengjøringen enkel. Bruk en svamp med mildt såpevann (maks. temperatur 38 grader C). Skyll godt med rent vann for å fjerne alle såperester og la lufttørke. Bruk ikke vaskemiddel

REGELMESSIG KONTROLL

Vi anbefaler deg å sjekke vognen før hver gang du bruker den. Se på trykket i dekkene. Kontroller at skruer, koblingspunkter og fester sitter godt. Sjekk at alle hjulene sitter sikkert. Se etter rifter og sterk slitasje på stoffet. Vi anbefaler at du tar med sportsvognen til en autorisert BOB forhandler for regelmessig inspeksjon og service.

OPPBEVARING

Når vognen ikke er i bruk bør den oppbevares innendørs. På den måten holder den seg pen lenger. Lang tids eksponering for UV-stråler fra solen kan bleke og skade stoff og deler i plast.

LAST

Vognen har to små lommer i setet for barnet; en lomme bak på ryggen og en lav handlekurv under setet.

! ADVARSEL

Når det legges noe i lommen bak på ryggen på setet vil vekten

forandre tyngdepunktet i vognen og øke sansynligheten for at den kan tippe bakover og medføre skade. Derfor bør vekten av det som legges i lommen bak på seteryggen ikke overstige 1 kg og den maksimale vekten som tillates i handlekurven er 4 kg.

Seteryggen er polstrert, men du bør likevel huske på at barnet lener seg mot den.

! ADVARSEL

Legg aldri skarpe gjenstander i lommen bak på setet. Et skarp gjenstand i denne lommen kan skade barnet når det lener seg bakover.

VOGN-TILBEHØR

BOB tilbyr et komplett tilbehørssortiment til Revolution-vognen din. Se nettsiden vår for mer informasjon.

VARM MYK

Gi barnet ditt varme og komfort på turen. Warm Fuzzy er et vattert setetrekk som passer til alle typer BOB sportsvogner.

REGNTREKK

Allværstrekket har vannavstøtende design og beskytter barnet ditt mot regn og vind samtidig som det kan titte ut på verden. Se side 19 for anbefalinger om bruken.

SOLSJERM

Det spesielle nettet i solskjermen reduserer virkningen av de skadelige UVA/UVB-strålene fra solen og beskytter mot vind og insekter.

BLEIEPOSE

Festes rett på alle BOB enkle og Duallie® vogner Skulderrem,

stelleunderlag og løst, vanntett underlegg følger med.

MATBRETT

Matbrettet festes lett til alle typer BOB vogner med BOB-tilbehørs adapter; barnet har mat og drikke rett i nærheten. Kan sitte på når vognen legges sammen.

BEGRENSET GARANTI

Denne sportsvognen leveres med 2 års garanti på produksjon og materialer. Garantitiden begynner på kjøpsdato. Vennligst oppbevar kvitteringen som kjøpsbevis. Hvis du har en klage, ber vi deg komme inn med vognen og kvitteringen. Garantien gjelder kun for vogner som har blitt behandlet på en forsvarlig måte og returneres i ren og ordentlig stand.

Garantien dekker ikke;

- normal slitasje eller skade som skyldes usedvanlig hard bruk.
- skade som oppstår som følge av uegent eller feilaktig bruk.

GARANTI - JA ELLER NEI?

Stoffer: Alle stoffene vi bruker møter svært strenge krav til fargeekthet / UV-stråling. Men alle materialer flamer hvis de utsettes for UV-stråling. Dette er ikke en feil på materialet, men normal slitasje som ikke dekkes av garantien.

Spenne: Problemer med spennen har ofte å gjøre med tilsussing og løser seg ofte med å vaske spennen. Ved garantispørsmål ber vi deg kontakte forhandleren straks. Der får du råd og hjelp. Når garantikravene behandles, følges faste avskrivningsrater for produktene. Mer informasjon om dette finner du i forhandlerens generelle salgsbetingelser.



BRUK, PLEIE OG VEDLIKEHOLD:

Vognen må behandles slik anvisningene sier. Vi gjør uttrykkelig oppmerksom på at det bare skal brukes originalt tilbehør og reservedeler.

SERIENUMMER

Slå opp vognen. Stå bak vognen og se på innsiden av den høyre svingarmen.

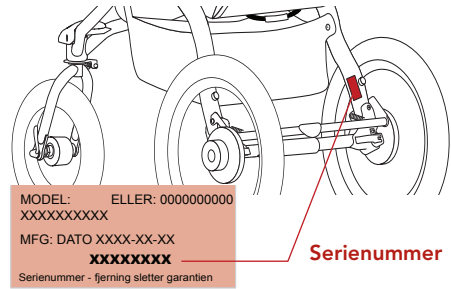

Copyright © 2012.

**BRITAX RÖMER Kindersicherheit
GmbH**

www.britax.eu

120